

Der *schnelle* Türenkatalog



© Fa. Joh. SPRINZ GmbH & Co. KG

**zuverlässig
kompetent
vielfältig**

HPS/CPL

Stahltüren

Weisslack

Holz-Schiebetüren

Eingangstüren

Glas im Garten

Massiv

Glas

Bodentreppen

Drückergarnituren

Türentechnik



Unser Türen-Außenlager

In unserem Außenlager in Westerkappeln bevorraten wir ca. 78.000 Türen und Zargen (insgesamt ca. 4.600 unterschiedliche Artikel). Auf diese Artikelvielfalt können Sie innerhalb kürzester Zeit (durchschnittlich 2 - 5 Arbeitstage) zurückgreifen, da wir mehrmals in der Woche mit Ware aus unserem Außenlager versorgt werden.

Ihr Vorteil: breites und tiefes Sortiment, schneller Zugriff, hohe Zuverlässigkeit, gute Qualität in Service & Produkt, schnelle Auftragsabwicklung. Ihr Nutzen: mehr Aufträge, pünktliche Fertigstellung, weniger Aufwand, mehr Erfolg.

Nutzen Sie unsere Leistungsfähigkeit für IHREN Erfolg!

| | | | | |
|--|--|--|-----------------|-------------------|
| | | HPS/CPL | Seite 4 | HPS/CPL |
| | | Weisslack - Glatte Türen - Stil-Türen - Moderne Türen | Seite 22 | Weisslack |
| | | Massiv | Seite 40 | Massiv |
| | | Holz-Schiebetüren - Weisslack - HPS Arctic Weiss | Seite 41 | Holz-Schiebetüren |
| | | Glas - Glasschiebetüren - Glastüren und Beschläge - Lichtausschnitt-Verglasungen | Seite 42 | Glas |
| | | Drückergarnituren - Türbeschläge und Zubehör | Seite 54 | Drückergarnituren |
| | | Stahltüren | Seite 68 | Stahltüren |
| | | Eingangstüren - Nebeneingangstüren | Seite 70 | Eingangstüren |
| | | Glas im Garten | Seite 71 | Glas im Garten |
| | | Bodentreppen | Seite 72 | Bodentreppen |
| | | Türentechnik - Maße der Industrie und DIN-Richtungen - Technik - Funktionstüren | Seite 74 | Türentechnik |

Die Beanspruchbaren

HPS und CPL Oberflächen – Die Beanspruchbaren

Besonders widerstandsfähige Laminat-Türoberflächen: Arctic Weiss, Touch Whiteline, Esche weiss, Hellgrau, Ahorn, Buche, Pera Creme, Pera Grey, Touch Pinie, Touch Greyline, Touch Eiche, Touch Oak Nature, Weißlack.



Foto mit freundlicher Genehmigung durch Prüm Türenwerk

Fakten HPS und CPL

HPS und CPL – hinter diesen jeweils drei Buchstaben steckt eine neuartige Oberflächentechnologie, die enorme Widerstandsfähigkeit mit erstklassiger Optik verbindet. Im Team sind diese beiden Talente auch dort kaum zu schlagen, wo es neben repräsentativem Design auf optimale Pflegeleichtigkeit und Haltbarkeit ankommt. Denn HPS- und CPL-Oberflächen sehen so aus wie Echtholz, bzw. Lackoberflächen, sind dabei aber unglaublich kratz-, stoß- und abriebfest und außerdem unempfindlich gegen leichte Säuren und Laugen sowie haushaltsübliche Reinigungs- und Desinfektionsmittel. Darüber hinaus bleiben sie auch bei extremer Kälte-, Hitze-, Licht- oder sogar Wasserdampfeinwirkung hart. All das macht HPS und CPL zur idealen Lösung für Türen und Zargen in stark frequentierten und extrem belasteten Einsatzbereichen.

Türblatt-Varianten:



Türblatt mit Rundkante (RP)



Röhrenspanstreifen (RST)

Zargen-Varianten:



Zarge mit runder Futterplatte und runden Bekleidungen (60 mm)



Türblatt CPL Touch Greyline DA
Rundkante (RP) mit Röhrenspanstreifen (RST)

Türblatt CPL Touch Greyline DA
Rundkante (RP) mit Lichtausschnitt (LA)

Türblatt CPL Touch Greyline DQ
Rundkante (RP) mit Röhrenspanstreifen (RST)

Türblatt CPL Touch Greyline DQ
Rundkante (RP) mit Lichtausschnitt (LA2)

Wichtig:
Passende Verglasungen
finden Sie
auf Seite 52!

Zahlreiche Lichtausschnitt-Varianten innerhalb von 5 - 6 Wochen lieferbar:

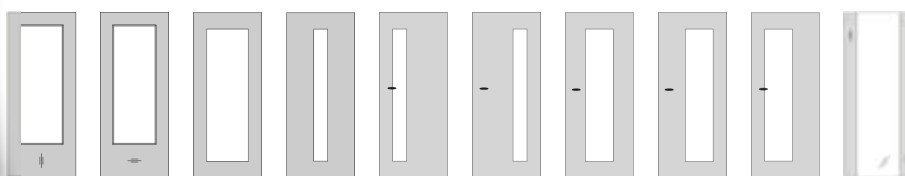

TB-LA-DA TB-LA-DQ TB-LA1 TB-LA2 TB-LA2-S TB-LA2-B TB-LA3* TB-LA3-B* TB-LA3-S* I-1/LA

* Lichtausschnitt 3 (LA3) erst ab Türblattbreite 860 mm möglich.

Prüm Türblatt CPL Touch Greyline

| Artikelbezeichnung | Höhe | Breite 610 mm | | Breite 735 mm | | Breite 860 mm | | Breite 985 mm | |
|--|---------|---------------|---------|---------------|---------|---------------|---------|---------------|---------|
| | | DIN li. | DIN re. | DIN li. | DIN re. | DIN li. | DIN re. | DIN li. | DIN re. |
| Prüm Türblatt CPL Touch Greyline DA RP RST | 1985 mm | 458447 | 458448 | 458449 | 458450 | 458451 | 458452 | 458453 | 458454 |
| Prüm Türblatt CPL Touch Greyline DA RP VSP LA | 1985 mm | | | | | 458465 | 458466 | | |
| Prüm Türblatt CPL Touch Greyline DQ RP RST | 1985 mm | 458489 | 458490 | 458491 | 458492 | 458493 | 458494 | 458495 | 458496 |
| Prüm Türblatt CPL Touch Greyline DQ RP VSP LA2 | 1985 mm | | | | | 458515 | 458516 | | |

Prüm Zarge CPL Touch Greyline

| Artikelbezeichnung | Höhe | Wandst. | Breite 610 mm | | Breite 735 mm | | Breite 860 mm | | Breite 985 mm | |
|----------------------------------|---------|---------|---------------|---------|---------------|---------|---------------|---------|---------------|---------|
| | | | DIN li. | DIN re. | DIN li. | DIN re. | DIN li. | DIN re. | DIN li. | DIN re. |
| Prüm Zarge CPL Touch Greyline RF | 1985 mm | 100 mm | 458539 | 458540 | 458541 | 458542 | 458543 | 458544 | | |
| Prüm Zarge CPL Touch Greyline RF | 1985 mm | 125 mm | | | 458549 | 458550 | 458551 | 458552 | 458553 | 458554 |
| Prüm Zarge CPL Touch Greyline RF | 1985 mm | 145 mm | 458555 | 458556 | 458557 | 458558 | 458559 | 458560 | 458561 | 458562 |
| Prüm Zarge CPL Touch Greyline RF | 1985 mm | 165 mm | 458563 | 458564 | 458565 | 458566 | 458567 | 458568 | | |
| Prüm Zarge CPL Touch Greyline RF | 1985 mm | 185 mm | | | 458573 | 458574 | 458575 | 458576 | | |
| Prüm Zarge CPL Touch Greyline RF | 1985 mm | 205 mm | | | 458581 | 458582 | 458583 | 458584 | 458585 | 458586 |
| Prüm Zarge CPL Touch Greyline RF | 1985 mm | 270 mm | | | 458605 | 458606 | 458607 | 458608 | 458609 | 458610 |
| Prüm Zarge CPL Touch Greyline RF | 1985 mm | 290 mm | | | | | 458615 | 458616 | | |

RP = Rund-Postforming, RF = Futterplatte und Bekleidung Rundkante, RST = Röhrenspanstreifen, VSP = Vollspanplatte, LA = Lichtausschnitt, DA = durchgehend aufrecht, DQ = durchgehend quer



Türblatt HPS Esche weiss ES242 Rundkante (RK-P) mit Röhrenspanstreifen (RST)



Türblatt HPS Esche weiss ES242 Rundkante (RK-P) mit Lichtausschnitt (LA)

Türblatt-Varianten:



Türblatt mit Rundkante (RK-P)



Röhrenspanstreifen (RST)

Zargen-Varianten:



Zarge mit runder Futterplatte und runden Bekleidungen (55 mm)

Sehen und fühlen:
Die Oberflächenstrukturen im Detail.



Westag Türblatt Postform

| Artikelbezeichnung | Höhe | Breite 610 mm | | Breite 735 mm | | Breite 860 mm | | Breite 985 mm | |
|--|---------|---------------|---------|---------------|---------|---------------|---------|---------------|---------|
| | | DIN li. | DIN re. | DIN li. | DIN re. | DIN li. | DIN re. | DIN li. | DIN re. |
| Westag Türblatt Portalit HPS Esche weiss ES242 RK-P RST | 1985 mm | 439384 | 439385 | 439386 | 439387 | 439388 | 439389 | 439390 | 439391 |
| Westag Türblatt Portalit HPS Esche weiss ES242 RK-P RST LA | 1985 mm | | | 439392 | 439393 | 439394 | 439395 | 439396 | 439397 |

Westag Zarge Portalit HPS Esche weiss ES242

| Artikelbezeichnung | Höhe | Wandst. | Breite 610 mm | | Breite 735 mm | | Breite 860 mm | | Breite 985 mm | |
|--|---------|---------|---------------|---------|---------------|---------|---------------|---------|---------------|---------|
| | | | DIN li. | DIN re. | DIN li. | DIN re. | DIN li. | DIN re. | DIN li. | DIN re. |
| Westag Zarge Portalit HPS Esche weiss ES242 RU | 1985 mm | 100 mm | 435218 | 435219 | 435221 | 435306 | 435307 | 435308 | | |
| Westag Zarge Portalit HPS Esche weiss ES242 RU | 1985 mm | 125 mm | | | 435406 | 435407 | 435408 | 435409 | | |
| Westag Zarge Portalit HPS Esche weiss ES242 RU | 1985 mm | 145 mm | 435412 | 435413 | 435414 | 435415 | 435416 | 435417 | 435418 | 435419 |
| Westag Zarge Portalit HPS Esche weiss ES242 RU | 1985 mm | 165 mm | | | 435422 | 435423 | 435424 | 435425 | | |
| Westag Zarge Portalit HPS Esche weiss ES242 RU | 1985 mm | 185 mm | | | 444808 | 444807 | 444810 | 444809 | | |
| Westag Zarge Portalit HPS Esche weiss ES242 RU | 1985 mm | 205 mm | | | 435430 | 435431 | 435432 | 435433 | 435434 | 435435 |
| Westag Zarge Portalit HPS Esche weiss ES242 RU | 1985 mm | 270 mm | | | 435438 | 435439 | 435440 | 435441 | 435442 | 435443 |

RK-P = Rundkante-Postforming, RST = Röhrenspanstreifen, LA = Lichtausschnitt

Türblatt-Varianten:



Türblatt mit Rundkante (RP)



Röhrenspanstreifen (RST)

Zargen-Varianten:



Zarge mit runder Futterplatte und runden Bekleidungen (60 mm)



Türblatt CPL Touch Whiteline DA
Rundkante (RP) mit Röhrenspanstreifen (RST)

Türblatt CPL Touch Whiteline DA
Rundkante (RP) mit Lichtausschnitt (LA)

Türblatt CPL Touch Whiteline DQ
Rundkante (RP) mit Röhrenspanstreifen (RST)

Türblatt CPL Touch Whiteline DQ
Rundkante (RP) mit Lichtausschnitt (LA2)

Wichtig:
Passende Verglasungen
finden Sie
auf Seite 52!

Zahlreiche Lichtausschnitt-Varianten innerhalb von 5 - 6 Wochen lieferbar:

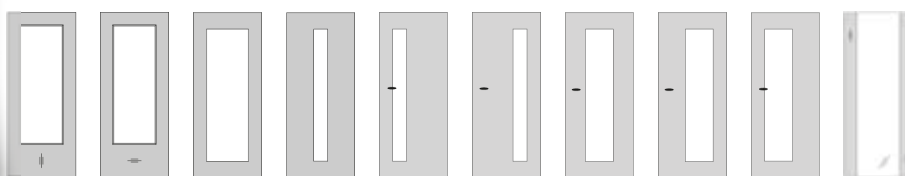

TB-LA-DA TB-LA-DQ TB-LA1 TB-LA2 TB-LA2-S TB-LA2-B TB-LA3* TB-LA3-B* TB-LA3-S* I-1/LA

* Lichtausschnitt 3 (LA3) erst ab Türblattbreite 860 mm möglich.

Prüm Türblatt CPL Touch Whiteline

| Artikelbezeichnung | Höhe | Breite 610 mm | | Breite 735 mm | | Breite 860 mm | | Breite 985 mm | |
|---|---------|---------------|---------|---------------|---------|---------------|---------|---------------|---------|
| | | DIN li. | DIN re. | DIN li. | DIN re. | DIN li. | DIN re. | DIN li. | DIN re. |
| Prüm Türblatt CPL Touch Whiteline DA RP RST | 1985 mm | 457741 | 457742 | 457743 | 457744 | 457745 | 457746 | 457747 | 457748 |
| Prüm Türblatt CPL Touch Whiteline DA RP VSP LA | 1985 mm | | | | | 457759 | 457760 | | |
| Prüm Türblatt CPL Touch Whiteline DQ RP RST | 1985 mm | 457769 | 457770 | 457771 | 457772 | 457773 | 457774 | 457775 | 457776 |
| Prüm Türblatt CPL Touch Whiteline DQ RP VSP LA2 | 1985 mm | | | | | 457793 | 457794 | | |

Prüm Zarge CPL Touch Whiteline

| Artikelbezeichnung | Höhe | Wandst. | Breite 610 mm | | Breite 735 mm | | Breite 860 mm | | Breite 985 mm | |
|-----------------------------------|---------|---------|---------------|---------|---------------|---------|---------------|---------|---------------|---------|
| | | | DIN li. | DIN re. | DIN li. | DIN re. | DIN li. | DIN re. | DIN li. | DIN re. |
| Prüm Zarge CPL Touch Whiteline RF | 1985 mm | 100 mm | 457805 | 457806 | 457807 | 457808 | 457809 | 457810 | | |
| Prüm Zarge CPL Touch Whiteline RF | 1985 mm | 125 mm | | | 457815 | 457816 | 457817 | 457818 | 457819 | 457820 |
| Prüm Zarge CPL Touch Whiteline RF | 1985 mm | 145 mm | 457821 | 457822 | 457823 | 457824 | 457825 | 457826 | 457827 | 457828 |
| Prüm Zarge CPL Touch Whiteline RF | 1985 mm | 165 mm | 457829 | 457830 | 457831 | 457832 | 457833 | 457834 | | |
| Prüm Zarge CPL Touch Whiteline RF | 1985 mm | 185 mm | | | 457839 | 457840 | 457841 | 457842 | | |
| Prüm Zarge CPL Touch Whiteline RF | 1985 mm | 205 mm | | | 457847 | 457848 | 457849 | 457850 | 457851 | 457852 |
| Prüm Zarge CPL Touch Whiteline RF | 1985 mm | 270 mm | | | 457871 | 457872 | 457873 | 457874 | 457875 | 457876 |
| Prüm Zarge CPL Touch Whiteline RF | 1985 mm | 290 mm | | | | | 457881 | 457882 | | |

RP = Rund-Postforming, RF = Futterplatte und Bekleidung Rundkante, RST = Röhrenspanstreifen, VSP = Vollspanplatte, LA = Lichtausschnitt, DA = durchgehend aufrecht, DQ = durchgehend quer



Türblatt CPL Touch Eiche DA
Rundkante (RP) mit
Röhrenspanstreifen (RST)



Türblatt CPL Touch Eiche DA
Rundkante (RP) mit
Lichtausschnitt (LA)



Türblatt CPL Touch Eiche DQ
Rundkante (RP) mit
Röhrenspanstreifen (RST)



Türblatt CPL Touch Eiche DQ
Rundkante (RP) mit
Lichtausschnitt (LA2)

Türblatt-Varianten:



Türblatt mit Rundkante (RP)



Röhrenspanstreifen (RST)

Zargen-Varianten:



Zarge mit runder Futterplatte und
runden Bekleidungen (60 mm)

Die CPL-Touch Oberflächen

sehen nicht nur exzellent aus, sondern haben gleichzeitig eine erstklassige Haptik. Die Oberflächenbeschichtung CPL Touch verbindet damit hohe Robustheit mit dem Gefühl einer echten Holzoberfläche. Sie vermitteln die natürliche Authentizität mit besonderen Oberflächenakzenten und Hochwertigkeit einer Echtholz-Oberfläche, sowohl beim Anblick als auch beim Berühren. Gleichzeitig bieten sie die funktionalen Pluspunkte einer hochwertigen CPL-Tür, denn sie sind äußerst robust und pflegeleicht.

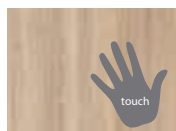

CPL Touch Eiche DA

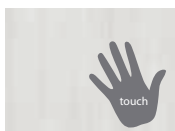

CPL Touch Greyline DA

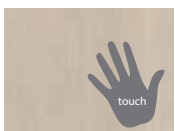

CPL Touch Pinie DA

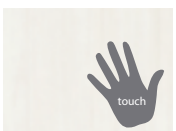

CPL Touch Whiteline DA

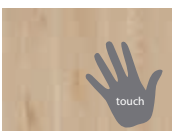

CPL Touch Oak Nature DA

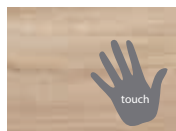

CPL Touch Eiche DQ

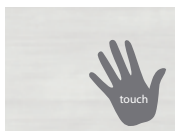

CPL Touch Greyline DQ

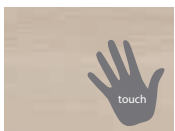

CPL Touch Pinie DQ

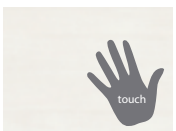

CPL Touch Whiteline DQ

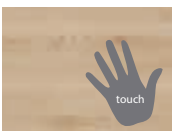

CPL Touch Oak Nature DQ

Wichtig:
Weitere CPL-Oberflächen
der Fa. Prüm sind
auf Bestellung lieferbar!

Prüm Türblatt CPL Touch Eiche

| Artikelbezeichnung | Höhe | Breite 610 mm | | Breite 735 mm | | Breite 860 mm | | Breite 985 mm | |
|---|---------|---------------|---------|---------------|---------|---------------|---------|---------------|---------|
| | | DIN li. | DIN re. | DIN li. | DIN re. | DIN li. | DIN re. | DIN li. | DIN re. |
| Prüm Türblatt CPL Touch Eiche DA RP RST | 1985 mm | 457226 | 457227 | 457228 | 457229 | 457230 | 457231 | 457232 | 457233 |
| Prüm Türblatt CPL Touch Eiche DA RP VSP LA | 1985 mm | | | | | 457214 | 457215 | | |
| Prüm Türblatt CPL Touch Eiche DQ RP RST | 1985 mm | 458271 | 458272 | 458273 | 458274 | 458275 | 458276 | 458277 | 458278 |
| Prüm Türblatt CPL Touch Eiche DQ RP VSP LA2 | 1985 mm | | | | | 458297 | 458298 | | |

Prüm Zarge CPL Touch Eiche

| Artikelbezeichnung | Höhe | Wandst. | Breite 610 mm | | Breite 735 mm | | Breite 860 mm | | Breite 985 mm | |
|-------------------------------|---------|---------|---------------|---------|---------------|---------|---------------|---------|---------------|---------|
| | | | DIN li. | DIN re. | DIN li. | DIN re. | DIN li. | DIN re. | DIN li. | DIN re. |
| Prüm Zarge CPL Touch Eiche RF | 1985 mm | 100 mm | 457236 | 457237 | 457258 | 457259 | 457280 | 457281 | | |
| Prüm Zarge CPL Touch Eiche RF | 1985 mm | 125 mm | | | 457260 | 457261 | 457282 | 457283 | 457304 | 457305 |
| Prüm Zarge CPL Touch Eiche RF | 1985 mm | 145 mm | 457240 | 457241 | 457262 | 457263 | 457284 | 457285 | 457306 | 457307 |
| Prüm Zarge CPL Touch Eiche RF | 1985 mm | 165 mm | 457242 | 457243 | 457264 | 457265 | 457286 | 457287 | | |
| Prüm Zarge CPL Touch Eiche RF | 1985 mm | 185 mm | | | 457266 | 457267 | 457288 | 457289 | | |
| Prüm Zarge CPL Touch Eiche RF | 1985 mm | 205 mm | | | 457268 | 457269 | 457290 | 457291 | 457312 | 457313 |
| Prüm Zarge CPL Touch Eiche RF | 1985 mm | 270 mm | | | 457272 | 457273 | 457294 | 457295 | 457316 | 457317 |

RP = Rund-Postforming, RF = Futterplatte und Bekleidung Rundkante, RST = Röhrenspanstreifen, VSP = Vollspanplatte, LA = Lichtausschnitt, DA = durchgehend aufrecht, DQ = durchgehend quer

Türblatt-Varianten:



Türblatt mit Rundkante (RP)



Röhrenspanstreifen (RST)

Zargen-Varianten:



Zarge mit runder Futterplatte und runden Bekleidungen (60 mm)



Türblatt CPL Touch Oak Nature DA
Rundkante (RP) mit Röhrenspanstreifen (RST)

Türblatt CPL Touch Oak Nature DA
Rundkante (RP) mit Lichtausschnitt (LA)

Türblatt CPL Touch Oak Nature DQ
Rundkante (RP) mit Röhrenspanstreifen (RST)

Türblatt CPL Touch Oak Nature DQ
Rundkante (RP) mit Lichtausschnitt (LA2)

Wichtig:

Passende Verglasungen
finden Sie
auf Seite 52!



Design-Verbund:

Ob geschlossen, mit Lichtausschnitt und Designglas oder komplett aus Glas.

Prüm Türen passen immer perfekt zu Ihren Räumen.

Nutzen Sie die Kombinationsmöglichkeiten in Verbindung mit einem umfangreichen Lagersortiment.

Passende Designgläser zu den Lichtausschnitten und Ganzglastüren finden Sie in der Welt aus Glas ab Seite 42.

Prüm Türblatt CPL Touch Oak Nature

| Artikelbezeichnung | Höhe | Breite 610 mm | | Breite 735 mm | | Breite 860 mm | | Breite 985 mm | |
|--|---------|---------------|---------|---------------|---------|---------------|---------|---------------|---------|
| | | DIN li. | DIN re. | DIN li. | DIN re. | DIN li. | DIN re. | DIN li. | DIN re. |
| Prüm Türblatt CPL Touch Oak Nature DA RP RST | 1985 mm | 457961 | 457962 | 457963 | 457964 | 457965 | 457966 | 457967 | 457968 |
| Prüm Türblatt CPL Touch Oak Nature DA RP VSP LA | 1985 mm | | | | | 457942 | 457941 | | |
| Prüm Türblatt CPL Touch Oak Nature DQ RP RST | 1985 mm | 457981 | 457982 | 457983 | 457984 | 457985 | 457986 | 457987 | 457988 |
| Prüm Türblatt CPL Touch Oak Nature DQ RP VSP LA2 | 1985 mm | | | | | 457978 | 457977 | | |

Prüm Zarge CPL Touch Oak Nature

| Artikelbezeichnung | Höhe | Wandst. | Breite 610 mm | | Breite 735 mm | | Breite 860 mm | | Breite 985 mm | |
|------------------------------------|---------|---------|---------------|---------|---------------|---------|---------------|---------|---------------|---------|
| | | | DIN li. | DIN re. | DIN li. | DIN re. | DIN li. | DIN re. | DIN li. | DIN re. |
| Prüm Zarge CPL Touch Oak Nature RF | 1985 mm | 100 mm | 458853 | 458852 | 458879 | 458878 | 458905 | 458904 | | |
| Prüm Zarge CPL Touch Oak Nature RF | 1985 mm | 125 mm | | | 458877 | 458876 | 458903 | 458902 | 458825 | 458824 |
| Prüm Zarge CPL Touch Oak Nature RF | 1985 mm | 145 mm | 458849 | 458848 | 458875 | 458874 | 458901 | 458900 | 458823 | 458822 |
| Prüm Zarge CPL Touch Oak Nature RF | 1985 mm | 165 mm | 458847 | 458846 | | | 458899 | 458898 | | |
| Prüm Zarge CPL Touch Oak Nature RF | 1985 mm | 185 mm | | | 458871 | 458870 | 458897 | 458896 | | |
| Prüm Zarge CPL Touch Oak Nature RF | 1985 mm | 205 mm | | | 458869 | 458868 | 458895 | 458894 | 458817 | 458816 |
| Prüm Zarge CPL Touch Oak Nature RF | 1985 mm | 270 mm | | | 458863 | 458862 | 458889 | 458888 | 458811 | 458810 |
| Prüm Zarge CPL Touch Oak Nature RF | 1985 mm | 290 mm | | | | | 458887 | 458886 | | |

RP = Rund-Postforming, RF = Futterplatte und Bekleidung Rundkante, RST = Röhrenspanstreifen, VSP = Vollspanplatte, LA = Lichtausschnitt, DA = durchgehend aufrecht, DQ = durchgehend quer

PEP1/PEP1+ Lieferzeit 10-15 Arbeitstage

FURNIER



Buche Eiche

CPL



CPL Touch Pinie DA/DQ CPL Touch Eiche DA/DQ
CPL Touch Greyline DA/DQ CPL Touch Whiteline DA/DQ

LACK



Weißlack

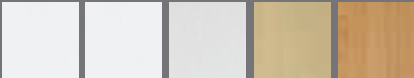

CPL Weißlack CPL Weiß CPL Esche Weiß CPL Ahorn CPL Buche

Mögliche Zusatzleistungen gem. PRÜM-Express-Programm PEP1+:

- Band V0026/V4400
- Schloss (WC, PZ)
- Spion
- Lüftungsschlitz/-gitter
- Griffmuschel
- 3-fach Verriegelung
- Schallex/Bodendichtung
- Bandaufnahme ST108
- Austausch Schließbl. Nr. 35
- Bandseitensicherung
- Verglasungen
- OTS Alufutterwinkel
- Schließblech für Ganzglastüren

FUNKTIONS-TÜREN



Feuerschutz



Einbruchschutz



Schallschutz

PEP2 Lieferzeit 20-25 Arbeitstage

FURNIER

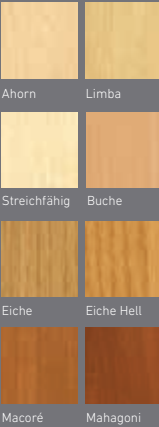

Ahorn Limba
Streichfähig Buche
Eiche Eiche Hell
Macoré Mahagoni

CPL



CPL Touch Oak White DA/DQ CPL Touch Oak Creme DA/DQ
CPL Touch Oak Nature DA/DQ
CPL Touch Pinie DA/DQ CPL Touch Eiche DA/DQ
CPL Touch Greyline DA/DQ CPL Touch Whiteline DA/DQ
CPL Pera Creme DA/DQ CPL Pera Grey DA/DQ
CPL Pera Mokka DA/DQ CPL Pera Dark DA/DQ

LACK



Weißlack

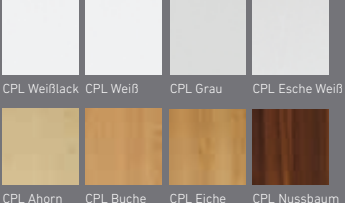

CPL Weißlack CPL Weiß CPL Grau CPL Esche Weiß
CPL Ahorn CPL Buche CPL Eiche CPL Nussbaum

Mögliche Zusatzleistungen gem. PRÜM-Express-Programm PEP2:

- Sondermaß-Elemente
- Windfang
- Geschoßhohe-Elemente
- Oberlicht
- 1+2-flg. Schiebetür-Elemente
- 2-flg. Elemente
- Blend- und Blockrahmen

Eine Auswahl möglicher Türenauführungen:

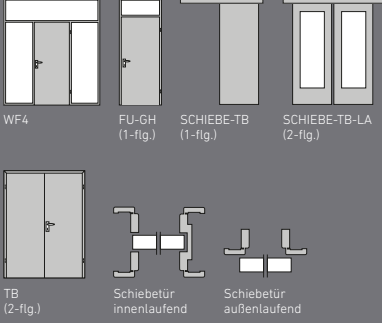

WF4 FU-GH (1-flg.) SCHIEBE-TB (1-flg.) SCHIEBE-TB-LA (2-flg.)
TB (2-flg.) Schiebetür innenlaufend Schiebetür außenlaufend

NEUE KOLLEKTION: Ganzglastüren, Verglasungen und Beschläge

Informationen und Hinweise zum PRÜM-EXPRESS-PROGRAMM:

- Standardmäßig wird Ihre Bestellung zu dem Liefertermin bestätigt, den das Produkt mit der höchsten Fertigungszeit benötigt. Der bestätigte Liefertermin beinhaltet dann eine Änderungsfrist von ca. einer Woche.
- Wünschen Sie bei Mischauflagen, Teillieferungen aus den Lieferprogrammen PEP 1, PEP 1+ oder PEP 2 vorab, **so vermerken Sie dies bitte auf Ihrer Bestellung.**
- Änderungen und Stornierungen können dann jedoch aus abwicklungstechnischen Gründen nicht mehr berücksichtigt werden.

Türblatt-Varianten:



Türblatt mit Rundkante (RP)



Röhrenspanstreifen (RST)

Zargen-Varianten:



Zarge mit runder Futterplatte und runden Bekleidungen (60 mm)



Türblatt CPL Touch Pinie DA Rundkante (RP) mit Röhrenspanstreifen (RST)



Türblatt CPL Touch Pinie DA Rundkante (RP) mit Lichtausschnitt (LA)



Türblatt CPL Touch Pinie DQ Rundkante (RP) mit Röhrenspanstreifen (RST)



Türblatt CPL Touch Pinie DQ Rundkante (RP) mit Lichtausschnitt (LA2)

Wichtig:

Passende Verglasungen
finden Sie
auf Seite 52!



Design-Verbund:

Ob geschlossen, mit Lichtausschnitt und Designglas oder komplett aus Glas.

Prüm Türen passen immer perfekt zu Ihren Räumen.

Nutzen Sie die Kombinationsmöglichkeiten in Verbindung mit einem umfangreichen Lagersortiment.

Passende Designgläser zu den Lichtausschnitten und Ganzglastüren finden Sie in der Welt aus Glas ab Seite 42.

Prüm Türblatt CPL Touch Pinie

| Artikelbezeichnung | Höhe | Breite 610 mm | | Breite 735 mm | | Breite 860 mm | | Breite 985 mm | |
|---|---------|---------------|---------|---------------|---------|---------------|---------|---------------|---------|
| | | DIN li. | DIN re. | DIN li. | DIN re. | DIN li. | DIN re. | DIN li. | DIN re. |
| Prüm Türblatt CPL Touch Pinie DA RP RST | 1985 mm | 457486 | 457487 | 457488 | 457489 | 457490 | 457491 | 457492 | 457493 |
| Prüm Türblatt CPL Touch Pinie DA RP VSP LA | 1985 mm | | | | | 457462 | 457463 | | |
| Prüm Türblatt CPL Touch Pinie DQ RP RST | 1985 mm | 457494 | 457495 | 457496 | 457497 | 457498 | 457499 | 457500 | 457501 |
| Prüm Türblatt CPL Touch Pinie DQ RP VSP LA2 | 1985 mm | | | | | 458145 | 458146 | | |

Prüm Zarge CPL Touch Pinie

| Artikelbezeichnung | Höhe | Wandst. | Breite 610 mm | | Breite 735 mm | | Breite 860 mm | | Breite 985 mm | |
|-------------------------------|---------|---------|---------------|---------|---------------|---------|---------------|---------|---------------|---------|
| | | | DIN li. | DIN re. | DIN li. | DIN re. | DIN li. | DIN re. | DIN li. | DIN re. |
| Prüm Zarge CPL Touch Pinie RF | 1985 mm | 100 mm | 457340 | 457341 | 457362 | 457363 | 457384 | 457385 | | |
| Prüm Zarge CPL Touch Pinie RF | 1985 mm | 125 mm | | | 457364 | 457365 | 457386 | 457387 | 457408 | 457409 |
| Prüm Zarge CPL Touch Pinie RF | 1985 mm | 145 mm | 457344 | 457345 | 457366 | 457367 | 457388 | 457389 | 457410 | 457411 |
| Prüm Zarge CPL Touch Pinie RF | 1985 mm | 165 mm | 457346 | 457347 | 457368 | 457369 | 457390 | 457391 | | |
| Prüm Zarge CPL Touch Pinie RF | 1985 mm | 185 mm | | | 457370 | 457371 | 457392 | 457393 | | |
| Prüm Zarge CPL Touch Pinie RF | 1985 mm | 205 mm | | | 457372 | 457373 | 457394 | 457395 | 457416 | 457417 |
| Prüm Zarge CPL Touch Pinie RF | 1985 mm | 270 mm | | | 457376 | 457377 | 457398 | 457399 | 457420 | 457421 |
| Prüm Zarge CPL Touch Pinie RF | 1985 mm | 290 mm | | | | | 457400 | 457401 | | |

RP = Rund-Postforming, RF = Futterplatte und Bekleidung Rundkante, RST = Röhrenspanstreifen, VSP = Vollspanplatte, LA = Lichtausschnitt, DA = durchgehend aufrecht, DQ = durchgehend quer



Türblatt CPL Pera Grey DA
Rundkante (RP) mit
Röhrenspanstreifen (RST)



Türblatt CPL Pera Grey DA
Rundkante (RP) mit
Lichtausschnitt (LA)



Türblatt CPL Pera Grey DQ
Rundkante (RP) mit
Röhrenspanstreifen (RST)



Türblatt CPL Pera Grey DQ
Rundkante (RP) mit
Lichtausschnitt (LA2)

Türblatt-Varianten:



Türblatt mit Rundkante (RP)



Röhrenspanstreifen (RST)

Zargen-Varianten:



Zarge mit runder Futterplatte und
runden Bekleidungen (60 mm)

Weitere PERA-Oberflächen:



PERA Creme DA



PERA Mokka DA



PERA Creme DQ



PERA Mokka DQ



PERA Grey DA



PERA Dark DA

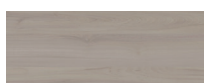

PERA Grey DQ



PERA Dark DQ

Zahlreiche Lichtausschnitt-Varianten innerhalb von 5 - 6 Wochen lieferbar:

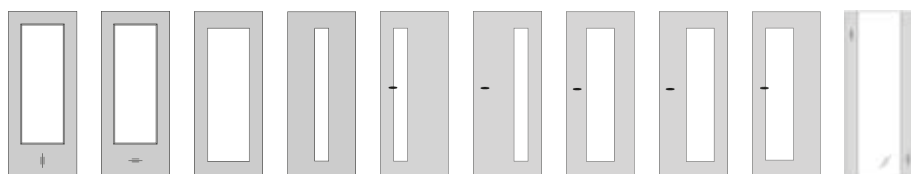

TB-LA-DA TB-LA-DQ TB-LA1 TB-LA2 TB-LA2-S TB-LA2-B TB-LA3* TB-LA3-B* TB-LA3-S* I-1/LA

* Lichtausschnitt 3 (LA3) erst ab Türblattbreite 860 mm möglich.

Wichtig:

Weitere CPL-Oberflächen
der Fa. Prüm sind
auf Bestellung lieferbar!

Wichtig:

Passende Verglasungen
finden Sie
auf Seite 52!

Prüm Türblatt CPL Pera Grey

| Artikelbezeichnung | Höhe | Breite 610 mm | | Breite 735 mm | | Breite 860 mm | | Breite 985 mm | |
|---|---------|---------------|---------|---------------|---------|---------------|---------|---------------|---------|
| | | DIN li. | DIN re. | DIN li. | DIN re. | DIN li. | DIN re. | DIN li. | DIN re. |
| Prüm Türblatt CPL Pera Grey DA RP RST | 1985 mm | 454173 | 455704 | 454174 | 455705 | 454175 | 455706 | 454176 | 455707 |
| Prüm Türblatt CPL Pera Grey DA RP VSP LA | 1985 mm | | | | | 454167 | 455698 | | |
| Prüm Türblatt CPL Pera Grey DQ RP RST | 1985 mm | 454184 | 455715 | 454185 | 455716 | 454186 | 455717 | 454187 | 455718 |
| Prüm Türblatt CPL Pera Grey DQ RP VSP LA2 | 1985 mm | | | | | 454178 | 455709 | | |

Prüm Zarge CPL Pera Grey

| Artikelbezeichnung | Höhe | Wandst. | Breite 610 mm | | Breite 735 mm | | Breite 860 mm | | Breite 985 mm | |
|-----------------------------|---------|---------|---------------|---------|---------------|---------|---------------|---------|---------------|---------|
| | | | DIN li. | DIN re. | DIN li. | DIN re. | DIN li. | DIN re. | DIN li. | DIN re. |
| Prüm Zarge CPL Pera Grey RF | 1985 mm | 100 mm | 454933 | 456474 | 454946 | 456487 | 454959 | 456500 | | |
| Prüm Zarge CPL Pera Grey RF | 1985 mm | 125 mm | | | 454947 | 456488 | 454960 | 456501 | 454973 | 456514 |
| Prüm Zarge CPL Pera Grey RF | 1985 mm | 145 mm | 454935 | 456476 | 454948 | 456489 | 454961 | 456502 | 454974 | 456515 |
| Prüm Zarge CPL Pera Grey RF | 1985 mm | 165 mm | 454936 | 456477 | 454949 | 456490 | 454962 | 456503 | | |
| Prüm Zarge CPL Pera Grey RF | 1985 mm | 185 mm | | | 454950 | 456491 | 454963 | 456504 | | |
| Prüm Zarge CPL Pera Grey RF | 1985 mm | 205 mm | | | 454951 | 456492 | 454964 | 456505 | 454977 | 456518 |
| Prüm Zarge CPL Pera Grey RF | 1985 mm | 270 mm | | | 454954 | 456495 | 454967 | 456508 | 454980 | 456521 |

RP = Rund-Postforming, RF = Futterplatte und Bekleidung Rundkante, RST = Röhrenspanstreifen, VSP = Vollspanplatte, LA = Lichtausschnitt, DA = durchgehend aufrecht, DQ = durchgehend quer

Türblatt-Varianten:



Türblatt mit Rundkante (RP)



Röhrenspanstreifen (RST)



Röhrenspanplatte (RSP)

Zargen-Varianten:



Zarge mit runder Futterplatte und runden Bekleidungen (60 mm)



Türblatt CPL Pera Creme DA Rundkante (RP) mit Röhrenspanstreifen (RST)



Türblatt CPL Pera Creme DA Rundkante (RP) mit Lichtausschnitt (LA)



Türblatt CPL Pera Creme DQ Rundkante (RP) mit Röhrenspanstreifen (RST) oder Röhrenspanplatte (RSP)



Türblatt CPL Pera Creme DQ Rundkante (RP) mit Lichtausschnitt (LA2)

Wichtig:

Weitere CPL-Oberflächen der Fa. Prüm sind auf Bestellung lieferbar!

Wichtig:

Passende Verglasungen finden Sie auf Seite 52!

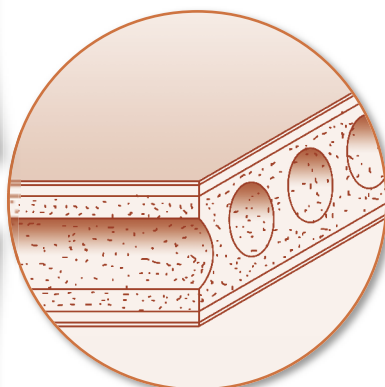

Röhrenspan-Mittellage

Durch und durch mit Röhrenspaneinlage ausgestattet erzielen diese Türen eine hohe Stabilität.

Prüm Türblatt CPL Pera Creme

| Artikelbezeichnung | Höhe | Breite 610 mm | | Breite 735 mm | | Breite 860 mm | | Breite 985 mm | |
|--|---------|---------------|---------|---------------|---------|---------------|---------|---------------|---------|
| | | DIN li. | DIN re. | DIN li. | DIN re. | DIN li. | DIN re. | DIN li. | DIN re. |
| Prüm Türblatt CPL Pera Creme DA RP RST | 1985 mm | 444531 | 444532 | 444533 | 444534 | 444535 | 444536 | 444537 | 444538 |
| Prüm Türblatt CPL Pera Creme DA RP VSP LA | 1985 mm | | | | | 444541 | 444542 | | |
| Prüm Türblatt CPL Pera Creme DQ RP RST | 1985 mm | 444545 | 444546 | 444547 | 444548 | 444549 | 444550 | 444551 | 444552 |
| Prüm Türblatt CPL Pera Creme DQ RP RSP | 1985 mm | 454140 | 455671 | 454141 | 455672 | 454142 | 455673 | 454143 | 455674 |
| Prüm Türblatt CPL Pera Creme DQ RP VSP LA2 | 1985 mm | | | | | 444555 | 444556 | | |

Prüm Zarge CPL Pera Creme

| Artikelbezeichnung | Höhe | Wandst. | Breite 610 mm | | Breite 735 mm | | Breite 860 mm | | Breite 985 mm | |
|------------------------------|---------|---------|---------------|---------|---------------|---------|---------------|---------|---------------|---------|
| | | | DIN li. | DIN re. | DIN li. | DIN re. | DIN li. | DIN re. | DIN li. | DIN re. |
| Prüm Zarge CPL Pera Creme RF | 1985 mm | 100 mm | 444559 | 444560 | 444567 | 444568 | 444579 | 444580 | | |
| Prüm Zarge CPL Pera Creme RF | 1985 mm | 125 mm | | | 444569 | 444570 | 444581 | 444582 | 444593 | 444594 |
| Prüm Zarge CPL Pera Creme RF | 1985 mm | 145 mm | 444563 | 444564 | 444571 | 444572 | 444583 | 444584 | 444595 | 444596 |
| Prüm Zarge CPL Pera Creme RF | 1985 mm | 165 mm | 444565 | 444566 | 444573 | 444574 | 444585 | 444586 | | |
| Prüm Zarge CPL Pera Creme RF | 1985 mm | 185 mm | | | 444721 | 444722 | 442476 | 442477 | | |
| Prüm Zarge CPL Pera Creme RF | 1985 mm | 205 mm | | | 444575 | 444576 | 444587 | 444588 | 444599 | 444600 |
| Prüm Zarge CPL Pera Creme RF | 1985 mm | 270 mm | | | 444577 | 444578 | 444589 | 444590 | 444601 | 444602 |
| Prüm Zarge CPL Pera Creme RF | 1985 mm | 290 mm | | | | | 454870 | 456411 | | |

RP = Rund-Postforming, RF = Futterplatte und Bekleidung Rundkante, RST = Röhrenspanstreifen, RSP = Röhrenspanplatte, VSP = Vollspanplatte, LA = Lichtausschnitt, DA = durchgehend aufrecht, DQ = durchgehend quer



Türblatt CPL Ahorn
Rundkante (RP)
mit Röhrenspanstreifen (RST)



Türblatt CPL Ahorn
Rundkante (RP)
mit Lichtausschnitt (LA)

Türblatt-Varianten:



Türblatt mit Rundkante (RP)



Röhrenspanstreifen (RST)

Zargen-Varianten:



Zarge mit runder Futterplatte und
runden Bekleidungen (60 mm)

Wichtig:

Weitere CPL-Oberflächen
der Fa. Prüm sind
auf Bestellung lieferbar!

Die Standard CPL-Oberflächen (Continuous Pressure Laminates) zeichnen sich durch folgende Eigenschaften aus:

- **Hohe Kratzfestigkeit**
 - geprüft nach DIN EN 438 (Kennzahl 3)
 - nichts hinterlässt Spuren.
- **Hohe Abriebfestigkeit**
 - geprüft nach DIN EN 438 (Kennzahl 2)
 - Auch bei ständigem Rein und Raus
immer noch die neue Tür.
- **Pflegeleicht**
- **Hohe Stoßfestigkeit der Oberfläche**
 - geprüft nach DIN EN 438
 - Ob Möbelpacker oder Kinderschuhe,
diese Tür hält's aus.
- **Hohe Reinigungsfestigkeit**
 - geprüft nach DIN EN 438.
 - Test nach Gruppe 4, Grad 3.
 - Weitgehend resistent gegen
Reinigungsmittel.
- **Hitzebeständig. Hohe Beständigkeit der Oberfläche bei Wasserdampf.**
 - geprüft nach DIN EN 438 (Grad 3)
 - beständig gegen Zigarettenglut.
 - Überall, wo's dampft:
 - Keinerlei Auflösungserscheinungen.
- **Lichteinheit**
 - geprüft nach DIN EN 438 (Klasse 6)
 - Auch bei Sonneneinstrahlung:
 - eine Tür ohne Schattenseiten.

Prüm Türblatt CPL Ahorn

| Artikelbezeichnung | Höhe | Breite 610 mm | | Breite 735 mm | | Breite 860 mm | | Breite 985 mm | |
|-----------------------------------|---------|---------------|---------|---------------|---------|---------------|---------|---------------|---------|
| | | DIN li. | DIN re. | DIN li. | DIN re. | DIN li. | DIN re. | DIN li. | DIN re. |
| Prüm Türblatt CPL Ahorn RP RST | 1985 mm | 432335 | 432336 | 432337 | 432338 | 432339 | 432340 | 432341 | 432342 |
| Prüm Türblatt CPL Ahorn RP VSP LA | 1985 mm | | | 432343 | 432344 | 432345 | 432346 | | |

Prüm Zargen CPL Ahorn

| Artikelbezeichnung | Höhe | Wandst. | Breite 610 mm | | Breite 735 mm | | Breite 860 mm | | Breite 985 mm | |
|-------------------------|---------|---------|---------------|---------|---------------|---------|---------------|---------|---------------|---------|
| | | | DIN li. | DIN re. | DIN li. | DIN re. | DIN li. | DIN re. | DIN li. | DIN re. |
| Prüm Zarge CPL Ahorn RF | 1985 mm | 100 mm | 436949 | 436950 | 436957 | 436958 | 436969 | 436970 | | |
| Prüm Zarge CPL Ahorn RF | 1985 mm | 125 mm | | | 436959 | 436960 | 436971 | 436972 | | |
| Prüm Zarge CPL Ahorn RF | 1985 mm | 145 mm | | | 436961 | 436962 | 436973 | 436974 | 436985 | 436986 |
| Prüm Zarge CPL Ahorn RF | 1985 mm | 165 mm | | | 436963 | 436964 | 436975 | 436976 | | |
| Prüm Zarge CPL Ahorn RF | 1985 mm | 185 mm | | | 437340 | 437341 | 437342 | 437343 | | |
| Prüm Zarge CPL Ahorn RF | 1985 mm | 205 mm | | | 436965 | 436966 | 436977 | 436978 | | |
| Prüm Zarge CPL Ahorn RF | 1985 mm | 270 mm | | | 436967 | 436968 | 436979 | 436980 | 436989 | 436990 |

RP = Rund-Postforming, RF = Futterplatte und Bekleidung Rundkante, RST = Röhrenspanstreifen, VSP = Vollspanplatte, LA = Lichtausschnitt

Türblatt-Varianten:



Türblatt mit Rundkante (RP)



Röhrenspanstreifen (RST)



Röhrenspanplatte (RSP)

Zargen-Varianten:



Zarge mit runder Futterplatte und runden Bekleidungen (60 mm)



Blendrahmen
(auf Mauerwerk mit Türblatt)



Türblatt CPL Buche
Rundkante (RP)
mit Röhrenspanstreifen (RST)
oder Röhrenspanplatte (RSP)



Türblatt CPL Buche
Rundkante (RP)
mit Lichtausschnitt (LA)



SST-
Türblatt mit
Schall-Ex
KKL II & III

Schallschutz-Türblatt (SST)
Schallschutz (SD-32 = Rw, P 32 dB)
Klimaklasse II oder III inkl. Schall-Ex
Bänder V0026, PZ vorgerichtet

Prüm Türblatt CPL Buche

| Artikelbezeichnung | Höhe | Breite 610 mm | | Breite 735 mm | | Breite 860 mm | | Breite 985 mm | |
|--------------------------------|---------|---------------|---------|---------------|---------|---------------|---------|---------------|---------|
| | | DIN li. | DIN re. | DIN li. | DIN re. | DIN li. | DIN re. | DIN li. | DIN re. |
| Prüm Blatt CPL Buche RP RST | 1985 mm | 444350 | 444316 | 444337 | 444313 | 444348 | 444307 | 444353 | 444317 |
| Prüm Blatt CPL Buche RP RSP | 1985 mm | 438600 | 438601 | 438602 | 438603 | 438604 | 438605 | 438606 | 438607 |
| Prüm Blatt CPL Buche RP VSP LA | 1985 mm | | | 444319 | 444312 | 444338 | 444346 | 432402 | 432403 |

Prüm SST-Blätter CPL Buche

| Artikelbezeichnung | Höhe | Breite 610 mm | | Breite 735 mm | | Breite 860 mm | | Breite 985 mm | |
|--|---------|---------------|---------|---------------|---------|---------------|---------|---------------|---------|
| | | DIN li. | DIN re. | DIN li. | DIN re. | DIN li. | DIN re. | DIN li. | DIN re. |
| Prüm SST-Blatt SD32 CPL Buche KKL II RP | 1985 mm | | | | | 444345 | 444340 | 444341 | 444349 |
| Prüm SST-Blatt SD32 CPL Buche KKL III RP | 1985 mm | | | | | 438608 | 438609 | 438610 | 438611 |
| Rahmenteile V 4400 WF (für Holzzarge) | | | | | | 436900 | 436900 | 436900 | 436900 |
| Rahmenteile V 8000 WF (für Stahlzarge) | | | | | | 439426 | 439426 | 439426 | 439426 |

Prüm-Zargen CPL Buche

| Artikelbezeichnung | Höhe | Wandst. | Breite 610 mm | | Breite 735 mm | | Breite 860 mm | | Breite 985 mm | |
|-------------------------|---------|---------|---------------|---------|---------------|---------|---------------|---------|---------------|---------|
| | | | DIN li. | DIN re. | DIN li. | DIN re. | DIN li. | DIN re. | DIN li. | DIN re. |
| Prüm Zarge CPL Buche RF | 1985 mm | 80 mm | | | 439214 | 439215 | 436632 | 436633 | | |
| Prüm Zarge CPL Buche RF | 1985 mm | 100 mm | 435570 | 435571 | 435572 | 435573 | 435574 | 435575 | 435576 | 435577 |
| Prüm Zarge CPL Buche RF | 1985 mm | 125 mm | 435578 | 435579 | 435580 | 435581 | 435582 | 435583 | 435584 | 435585 |
| Prüm Zarge CPL Buche RF | 1985 mm | 145 mm | 435586 | 435587 | 435588 | 435589 | 435590 | 435591 | 435592 | 435593 |
| Prüm Zarge CPL Buche RF | 1985 mm | 165 mm | 435594 | 435595 | 435596 | 435597 | 435598 | 435599 | 435566 | 435567 |
| Prüm Zarge CPL Buche RF | 1985 mm | 185 mm | | | 437336 | 437337 | 437338 | 437339 | | |
| Prüm Zarge CPL Buche RF | 1985 mm | 205 mm | | | 435945 | 435946 | 435947 | 435948 | 435949 | 435135 |
| Prüm Zarge CPL Buche RF | 1985 mm | 245 mm | | | 436629 | 436999 | 438953 | 438954 | | |
| Prüm Zarge CPL Buche RF | 1985 mm | 270 mm | | | 444310 | 435497 | 444333 | 435499 | 435000 | 435001 |
| Prüm Zarge CPL Buche RF | 1985 mm | 290 mm | | | 439216 | 439217 | 439218 | 439219 | | |
| Prüm Zarge CPL Buche RF | 1985 mm | 330 mm | | | 454478 | 456019 | 454481 | 456022 | | |

Prüm Blendrahmen BLE CPL Buche

| Artikelbezeichnung | Höhe | Breite 610 mm | | Breite 735 mm | | Breite 860 mm | | Breite 985 mm | |
|----------------------------|---------|---------------|---------|---------------|---------|---------------|---------|---------------|---------|
| | | DIN li. | DIN re. | DIN li. | DIN re. | DIN li. | DIN re. | DIN li. | DIN re. |
| Prüm Blendrahmen CPL Buche | 1985 mm | | | | | 442555 | 442556 | | |

RP = Rund-Postforming, RF = Futterplatte und Bekleidung Rundkante, RST = Röhrenspanstreifen, RSP = Röhrenspanplatte, VSP = Vollspanplatte, LA = Lichtausschnitt, SST = Schallschutz-Türblatt, KKL = Klimaklasse, BLE = Blendrahmen

Auch als Schiebetür!



Türblatt HPS arctic weiss A222 Rundkante (RK-PS) mit Röhrenspanstreifen (RST) oder Röhrenspanplatte (RSP)



Türblatt HPS arctic weiss A222 Rundkante (RK-PS) mit Lichtausschnitt (LA)

SST-Türblatt KKL II & III



SST-Türblatt SK27 Portalit HPS arctic weiss A222 RK-PS Klimaklasse II oder III mit Vollspanplatte (VSP)

Türblatt-Varianten:



Türblatt mit Rundkante (RK-PS schmaler Radius)



Röhrenspanstreifen (RST)



Röhrenspanplatte (RSP)



Vollspanplatte (VSP)

Zargen-Varianten:



Zarge mit runder Futterplatte und runden Bekleidungen (55 mm)

Wichtig:

Schiebetüren und Durchgangszargen finden Sie auf Seite 41!

Westag Türblatt Rundkante schmaler Radius Portalit HPS arctic weiss A222

| Artikelbezeichnung | Höhe | Breite 610 mm | | Breite 735 mm | | Breite 860 mm | | Breite 985 mm | |
|--|---------|---------------|---------|---------------|---------|---------------|---------|---------------|---------|
| | | DIN li. | DIN re. | DIN li. | DIN re. | DIN li. | DIN re. | DIN li. | DIN re. |
| Westag Türblatt Portalit HPS arctic weiss A222 RK-PS RST | 1985 mm | 460843 | 460862 | 460844 | 460863 | 460845 | 460864 | 460846 | 460865 |
| Westag Türblatt Portalit HPS arctic weiss A222 RK-PS RSP | 1985 mm | 460847 | 460866 | 460848 | 460867 | 460849 | 460868 | 460850 | 460869 |
| Westag Türblatt Portalit HPS arctic weiss A222 RSP LA | 1985 mm | | | 460851 | 460870 | 460852 | 460871 | 460853 | 460872 |

Westag SST-Türblatt SK27 schmaler Radius Portalit HPS arctic weiss A223

| Artikelbezeichnung | Höhe | Breite 610 mm | | Breite 735 mm | | Breite 860 mm | | Breite 985 mm | |
|---|---------|---------------|---------|---------------|---------|---------------|---------|---------------|---------|
| | | DIN li. | DIN re. | DIN li. | DIN re. | DIN li. | DIN re. | DIN li. | DIN re. |
| Westag SST-Türblatt SK27 Portalit HPS arctic weiss A222 RK-PS VSP KKL II | 1985 mm | | | | | 460854 | 460873 | 460855 | 460874 |
| Westag SST-Türblatt SK27 Portalit HPS arctic weiss A222 RK-PS VSP KKL III | 1985 mm | | | | | 460856 | 460875 | 460857 | 460876 |
| SST Umrüstsatz für Zargen weiss | | | | | | 436798 | 436798 | 436798 | 436798 |

Westag Zarge Portalit HPS arctic weiss A222

| Artikelbezeichnung | Höhe | Wandst. | Breite 610 mm | | Breite 735 mm | | Breite 860 mm | | Breite 985 mm | |
|--|---------|---------|---------------|---------|---------------|---------|---------------|---------|---------------|---------|
| | | | DIN li. | DIN re. | DIN li. | DIN re. | DIN li. | DIN re. | DIN li. | DIN re. |
| Westag Zarge Portalit HPS arctic weiss A222 RU | 1985 mm | 80 mm | | | | | 444621 | 444622 | | |
| Westag Zarge Portalit HPS arctic weiss A222 RU | 1985 mm | 100 mm | 444625 | 444626 | 444627 | 444628 | 444629 | 444630 | 444631 | 444632 |
| Westag Zarge Portalit HPS arctic weiss A222 RU | 1985 mm | 125 mm | | | 444635 | 444636 | 444637 | 444638 | 444639 | 444640 |
| Westag Zarge Portalit HPS arctic weiss A222 RU | 1985 mm | 145 mm | 444641 | 444642 | 444643 | 444644 | 444645 | 444646 | 444647 | 444648 |
| Westag Zarge Portalit HPS arctic weiss A222 RU | 1985 mm | 165 mm | 444649 | 444650 | 444651 | 444652 | 444653 | 444654 | | |
| Westag Zarge Portalit HPS arctic weiss A222 RU | 1985 mm | 185 mm | | | 444659 | 444660 | 444661 | 444662 | | |
| Westag Zarge Portalit HPS arctic weiss A222 RU | 1985 mm | 205 mm | | | 444667 | 444668 | 444669 | 444670 | 444671 | 444672 |
| Westag Zarge Portalit HPS arctic weiss A222 RU | 1985 mm | 240 mm | | | | | 444685 | 444686 | | |
| Westag Zarge Portalit HPS arctic weiss A222 RU | 1985 mm | 270 mm | | | 444691 | 444692 | 444693 | 444694 | 444695 | 444696 |
| Westag Zarge Portalit HPS arctic weiss A222 RU | 1985 mm | 290 mm | | | 444699 | 444700 | 444701 | 444702 | | |

RK-PS = Rundkante-Postform, RST = Röhrenspanstreifen, RSP = Röhrenspanplatte, VSP = Vollspanplatte, LA = Lichtausschnitt, SST = Schallschutz-Türblatt, KKL = Klimaklasse, arctic weiss = ähnl. RAL 9016

Decora (CPL) Brillant Weiss SR Ausführung

Decora (CPL) Brillant Weiss, die glatte Oberfläche mit dem Finish einer Weisslacktür!

Türblatt-Varianten:



Türblatt mit SR-Kante (schmäler Radius 2 mm)



Röhrenspanplatte (RSP)

Zargen-Varianten:



Zarge mit schmalem Radius an Futterkante und Bekleidungen 62,5 mm



Türblatt und Zarge mit SR-Kante, Decora (CPL) Brillant Weiss, Röhrenspanplatte (RSP), Bänder Typ A/WF vernickelt



Türblatt und Zarge mit SR-Kante, Decora (CPL) Brillant Weiss, mit Standard LA 201-1 GLE, Bänder Typ A/WF vernickelt



Schallschutz-Türblatt (SST) und Zarge mit SR-Kante, Decora (CPL) Brillant Weiss, Schallschutz (RWP 32 dB), Prüfklima „b + c“ inkl. Bodendichtung, Band Typ B/WF, PZ-vorgerichtet

Auch als SST-Türblatt Prüfklima „b“ und „c“ erhältlich!



Detail:
Zarge SR-Kante mit schmalem Radius an Futterkante und Bekleidung.



Detail:
Türblatt mit schmalem Radius Falzkante foliert und lackiert.

Herholz Türblatt mit SR-Kante Decora (CPL) Brillant Weiss

| Artikelbezeichnung | Höhe | Breite 610 mm | | Breite 735 mm | | Breite 860 mm | | Breite 985 mm | |
|--|---------|---------------|---------|---------------|---------|---------------|---------|---------------|---------|
| | | DIN li. | DIN re. | DIN li. | DIN re. | DIN li. | DIN re. | DIN li. | DIN re. |
| Herholz Türblatt Decora (CPL) Brillant Weiss RSP | 1985 mm | 443254 | 443255 | 443256 | 443257 | 443258 | 443259 | 443260 | 443261 |
| Herholz Türblatt Decora (CPL) Brillant Weiss Standard LA 201-1 GLE | 1985 mm | | | 443262 | 443263 | 443264 | 443265 | 443266 | 443267 |

Herholz SST-Blatt mit SR-Kante, Decora (CPL) Brillant Weiss

| Artikelbezeichnung | Höhe | Breite 610 mm | | Breite 735 mm | | Breite 860 mm | | Breite 985 mm | |
|--|---------|---------------|---------|---------------|---------|---------------|---------|---------------|---------|
| | | DIN li. | DIN re. | DIN li. | DIN re. | DIN li. | DIN re. | DIN li. | DIN re. |
| Herholz SST-Türblatt Decora (CPL) Brillant Weiss, SST 1-1, Prüfklima „b“ (KKL II) | 1985 mm | | | | | 443268 | 443269 | | |
| Herholz SST-Türblatt Decora (CPL) Brillant Weiss, SST 1-1, Prüfklima „c“ (KKL III) | 1985 mm | | | | | 443272 | 443273 | 443274 | 443275 |

Herholz Zarge Decora (CPL) Brillant Weiss

| Artikelbezeichnung | Höhe | Wandst. | Breite 610 mm | | Breite 735 mm | | Breite 860 mm | | Breite 985 mm | |
|--|---------|---------|---------------|---------|---------------|---------|---------------|---------|---------------|---------|
| | | | DIN li. | DIN re. | DIN li. | DIN re. | DIN li. | DIN re. | DIN li. | DIN re. |
| Herholz Zarge mit SR-Kante Decora (CPL) Brillant Weiss | 1985 mm | 80 mm | | | 443282 | 443283 | 443298 | 443299 | | |
| Herholz Zarge mit SR-Kante Decora (CPL) Brillant Weiss | 1985 mm | 100 mm | 443276 | 443277 | 443284 | 443285 | 443300 | 443301 | | |
| Herholz Zarge mit SR-Kante Decora (CPL) Brillant Weiss | 1985 mm | 120 mm | | | 443286 | 443287 | 443302 | 443303 | 443318 | 443319 |
| Herholz Zarge mit SR-Kante Decora (CPL) Brillant Weiss | 1985 mm | 140 mm | 443280 | 443281 | 443288 | 443289 | 443304 | 443305 | 443320 | 443321 |
| Herholz Zarge mit SR-Kante Decora (CPL) Brillant Weiss | 1985 mm | 160 mm | | | 443290 | 443291 | 443306 | 443307 | | |
| Herholz Zarge mit SR-Kante Decora (CPL) Brillant Weiss | 1985 mm | 180 mm | | | 443292 | 443293 | 443308 | 443309 | | |
| Herholz Zarge mit SR-Kante Decora (CPL) Brillant Weiss | 1985 mm | 200 mm | | | 443294 | 443295 | 443310 | 443311 | 443322 | 443323 |
| Herholz Zarge mit SR-Kante Decora (CPL) Brillant Weiss | 1985 mm | 230 mm | | | | | 443312 | 443313 | | |
| Herholz Zarge mit SR-Kante Decora (CPL) Brillant Weiss | 1985 mm | 265 mm | | | 443296 | 443297 | 443314 | 443315 | 443324 | 443325 |
| Herholz Zarge mit SR-Kante Decora (CPL) Brillant Weiss | 1985 mm | 285 mm | | | | | 442538 | 442539 | | |

SR-Kante = schmaler Radius, RSP = Röhrenspanplatte, LA = Lichtausschnitt, SST = Schallschutz-Türblatt



Türblatt CPL Weisslack
Rundkante (RP) mit
Röhrenspanstreifen (RST)
oder Röhrenspanplatte (RSP)



Türblatt CPL Weisslack
Rundkante (RP)
mit Lichtausschnitt (LA)



SST-Türblatt
mit Schall-Ex
KKL II & III
und als HSD43
KKL III

Schallschutz-Türblatt (SST)
Schallschutz Klasse 1
(SD32 = Rw,P 32 dB)
und Schallschutzklasse 3
(HSD43 = Rw,P 43dB)
inkl. Schall-Ex, Bänder V0026WF,
PZ vorgerichtet.
Bei Einsatz als Wohnungsabschlusstür
ist zwingend die KKL III zu verwenden.

Türblatt-Varianten:



Türblatt mit Rundkante (RP)



Röhrenspanstreifen (RST)



Röhrenspanplatte (RSP)

Zargen-Varianten:



Zarge mit runder Futterplatte und
runden Bekleidungen (60 mm)



Blendrahmen
(auf Mauerwerk mit Türblatt)

Prüm Türblätter CPL Weisslack

| Artikelbezeichnung | Höhe | Breite 610 mm | | Breite 735 mm | | Breite 860 mm | | Breite 985 mm | |
|---------------------------------------|---------|---------------|---------|---------------|---------|---------------|---------|---------------|---------|
| | | DIN li. | DIN re. | DIN li. | DIN re. | DIN li. | DIN re. | DIN li. | DIN re. |
| Prüm Türblatt CPL Weisslack RP RST | 1985 mm | 443642 | 443643 | 443644 | 443645 | 443646 | 443647 | 443648 | 443649 |
| Prüm Türblatt CPL Weisslack RP RSP | 1985 mm | 442543 | 442544 | 442545 | 442546 | 442547 | 442548 | 442549 | 442550 |
| Prüm Türblatt CPL Weisslack RP VSP LA | 1985 mm | | | 443650 | 443651 | 443652 | 443653 | 443654 | 443655 |

Prüm Schallschutz-Türblätter

| Artikelbezeichnung | Höhe | Breite 610 mm | | Breite 735 mm | | Breite 860 mm | | Breite 985 mm | |
|--|---------|---------------|---------|---------------|---------|---------------|---------|---------------|---------|
| | | DIN li. | DIN re. | DIN li. | DIN re. | DIN li. | DIN re. | DIN li. | DIN re. |
| Prüm SST-Türblatt SD-32 CPL Weisslack RP KKL II | 1985 mm | | | | | 443656 | 443657 | 443658 | 443659 |
| Prüm SST-Türblatt SD-32 CPL Weisslack RP KKL III | 1985 mm | | | | | 443660 | 443661 | 443662 | 443663 |
| Prüm SST-Türblatt HSD43 CPL Weisslack RP KKL III 43dB | 1985 mm | | | | | 458103 | 458104 | 458105 | 458106 |
| Rahmenteile V 4400 WF (für Holzzarge) | | | | | | 436900 | 436900 | 436900 | 436900 |
| Rahmenteile V 8000 WF (für Stahlzarge) | | | | | | 439426 | 439426 | 439426 | 439426 |
| Obentürschließer Scherenarm Dorma TS 89 mit Halteplatte | | | | | | 442822 | 442822 | 442822 | 442822 |
| Obentürschließer Gleitschiene Dorma TS 93B mit Halteplatte | | | | | | 442823 | 442823 | 442823 | 442823 |
| Prüm Alu-Futterwinkel bei Einsatz OT an Standard Futter | | | | | | 442897 | 442897 | 442897 | 442897 |

Prüm Zargen CPL Weisslack

| Artikelbezeichnung | Höhe | Wandst. | Breite 610 mm | | Breite 735 mm | | Breite 860 mm | | Breite 985 mm | |
|-----------------------------|---------|---------|---------------|---------|---------------|---------|---------------|---------|---------------|---------|
| | | | DIN li. | DIN re. | DIN li. | DIN re. | DIN li. | DIN re. | DIN li. | DIN re. |
| Prüm Zarge CPL Weisslack RF | 1985 mm | 80 mm | | | 443676 | 443677 | 443696 | 443697 | | |
| Prüm Zarge CPL Weisslack RF | 1985 mm | 100 mm | 443664 | 443665 | 443678 | 443679 | 443698 | 443699 | 443716 | 443717 |
| Prüm Zarge CPL Weisslack RF | 1985 mm | 125 mm | 443666 | 443667 | 443680 | 443681 | 443700 | 443701 | 443718 | 443719 |
| Prüm Zarge CPL Weisslack RF | 1985 mm | 145 mm | 443668 | 443669 | 443682 | 443683 | 443702 | 443703 | 443720 | 443721 |
| Prüm Zarge CPL Weisslack RF | 1985 mm | 165 mm | 443670 | 443671 | 443684 | 443685 | 443704 | 443705 | 443722 | 443723 |
| Prüm Zarge CPL Weisslack RF | 1985 mm | 185 mm | | | 443686 | 443687 | 443706 | 443707 | | |
| Prüm Zarge CPL Weisslack RF | 1985 mm | 205 mm | | | 443688 | 443689 | 443708 | 443709 | 443724 | 443725 |
| Prüm Zarge CPL Weisslack RF | 1985 mm | 225 mm | | | | | 455056 | 456587 | | |
| Prüm Zarge CPL Weisslack RF | 1985 mm | 245 mm | | | 443690 | 443691 | 443710 | 443711 | | |
| Prüm Zarge CPL Weisslack RF | 1985 mm | 270 mm | | | 443692 | 443693 | 443712 | 443713 | 443726 | 443727 |
| Prüm Zarge CPL Weisslack RF | 1985 mm | 290 mm | | | 443694 | 443695 | 443714 | 443715 | | |
| Prüm Zarge CPL Weisslack RF | 1985 mm | 310 mm | | | | | 455057 | 456588 | | |
| Prüm Zarge CPL Weisslack RF | 1985 mm | 330 mm | | | | | 455058 | 456589 | | |

Prüm Blendrahmen BLE CPL Weisslack

| Artikelbezeichnung | Höhe | Breite 610 mm | | Breite 735 mm | | Breite 860 mm | | Breite 985 mm | |
|--------------------------------|---------|---------------|---------|---------------|---------|---------------|---------|---------------|---------|
| | | DIN li. | DIN re. | DIN li. | DIN re. | DIN li. | DIN re. | DIN li. | DIN re. |
| Prüm Blendrahmen CPL Weisslack | 1985 mm | | | | | 442551 | 442552 | 442553 | 442554 |

RP = Rund-Postforming, RF = Futterplatte und Bekleidung Rundkante, RST = Röhrenspanstreifen, RSP = Röhrenspanplatte, VSP = Vollspanplatte, LA = Lichtausschnitt, KKL = Klimaklasse, BLE = Blendrahmen, SST = Schallschutz-Türblatt

Türblatt-Varianten:



Türblatt mit Rundkante (RP)



Röhrenspanplatte (RSP)

Zargen-Varianten:



Zarge mit runder Futterplatte und runden Bekleidungen (60 mm)



Türblatt CPL Weisslack Rundkante (RP) mit Röhrenspanplatte (RSP)



Türblatt CPL Weisslack Rundkante (RP) mit Lichtausschnitt (LA)



Schallschutz-Türblatt (SST) Schallschutz (SD32 = Rw, P 32 dB) Klimaklasse III inkl. Schall-Ex, Bänder V0026, PZ vorgerichtet. Bei Einsatz als Wohnungsabschlusstür ist zwingend die KKL III zu verwenden.



SST-Schallschutz-Türelemente nach DIN 4109

Zusatzleistungen bei starken Klimaschwankungen. Vollflächige Alu-Einlage mit doppelter Holzfaserverstärkung für Klimakategorie III.

- 1.) **Stabilisator** für gutes Klimaverhalten. Alle Türentypen Klimaklasse II Standard.
- 2.) **Mittellage** aus Vollspanplatte oder Spezial-Schalldämmeinlage, je nach Türentyp, für Schallschutz nach DIN 4109.
- 3.) **Rahmenholz** unten mit Zusatzrahmenholz.
- 4.) **Bodendichtung** automatisch absenkbar zum Schutz gegen Luftzug und Schall.

Prüm Türblätter CPL Weisslack - V0020 WF

| Artikelbezeichnung | Höhe | Breite 610 mm | | Breite 735 mm | | Breite 860 mm | | Breite 985 mm | |
|---------------------------------------|---------|---------------|---------|---------------|---------|---------------|---------|---------------|---------|
| | | DIN li. | DIN re. | DIN li. | DIN re. | DIN li. | DIN re. | DIN li. | DIN re. |
| Prüm Türblatt CPL Weisslack RP RSP | 2110 mm | 457614 | 457615 | 457616 | 457617 | 457618 | 457619 | 457620 | 457621 |
| Prüm Türblatt CPL Weisslack RP VSP LA | 2110 mm | | | | | 457624 | 457625 | 457626 | 457627 |

Prüm Schallschutz-Türblätter

| Artikelbezeichnung | Höhe | Breite 610 mm | | Breite 735 mm | | Breite 860 mm | | Breite 985 mm | |
|--|---------|---------------|---------|---------------|---------|---------------|---------|---------------|---------|
| | | DIN li. | DIN re. | DIN li. | DIN re. | DIN li. | DIN re. | DIN li. | DIN re. |
| Prüm SST-Türblatt SD-32 CPL Weisslack RP KKL III | 2110 mm | | | | | 457632 | 457633 | 457634 | 457635 |
| Rahmenteile V 4400 WF (für Holzzarge) | | | | | | 436900 | 436900 | 436900 | 436900 |
| Rahmenteile V 8000 WF (für Stahlzarge) | | | | | | 439426 | 439426 | 439426 | 439426 |

Prüm Zargen CPL Weisslack

| Artikelbezeichnung | Höhe | Wandst. | Breite 610 mm | | Breite 735 mm | | Breite 860 mm | | Breite 985 mm | |
|-----------------------------|---------|---------|---------------|---------|---------------|---------|---------------|---------|---------------|---------|
| | | | DIN li. | DIN re. | DIN li. | DIN re. | DIN li. | DIN re. | DIN li. | DIN re. |
| Prüm Zarge CPL Weisslack RF | 2110 mm | 100 mm | 457644 | 457645 | 457646 | 457647 | 457648 | 457649 | 457650 | 457651 |
| Prüm Zarge CPL Weisslack RF | 2110 mm | 125 mm | 457652 | 457653 | 457654 | 457655 | 457656 | 457657 | 457658 | 457659 |
| Prüm Zarge CPL Weisslack RF | 2110 mm | 145 mm | 457660 | 457661 | 457662 | 457663 | 457664 | 457665 | 457666 | 457667 |
| Prüm Zarge CPL Weisslack RF | 2110 mm | 165 mm | | | 457670 | 457671 | 457672 | 457673 | | |
| Prüm Zarge CPL Weisslack RF | 2110 mm | 185 mm | | | 457678 | 457679 | 457680 | 457681 | | |
| Prüm Zarge CPL Weisslack RF | 2110 mm | 205 mm | | | 457686 | 457687 | 457688 | 457689 | 457690 | 457691 |
| Prüm Zarge CPL Weisslack RF | 2110 mm | 270 mm | | | 457710 | 457711 | 457712 | 457713 | 457714 | 457715 |

RP = Rund-Postforming, RF = Futterplatte und Bekleidung Rundkante, RST = Röhrenspanstreifen, RSP = Röhrenspanplatte, VSP = Vollspanplatte, LA = Lichtausschnitt, KKL = Klimaklasse, BLE = Blendrahmen, SST = Schallschutz-Türblatt

Portalit HPS weiss A242

Portalit HPS hellgrau A402



SST-Türblatt
KKL II & III

Türblatt HPS weiss A242
Eckkante (EC)
mit Wabeneinlage (WA)
oder Röhrenspanplatte (RSP)

Türblatt HPS weiss A242
Eckkante (EC)
mit Lichtausschnitt (LA)

Schallschutz-Türblatt (SST)
HPS weiss A242
Schallschutz (SK27 = Rw,
P 32 dB) Klimaklasse II oder III
inkl. Schall-Ex, Bänder V0026,
PZ vorgerichtet

Türblatt HPS hellgrau A402
Eckkante (EC) mit
Röhrenspanplatte (RSP)

Türblatt-Varianten:



Türblatt mit eckiger Kante (EC)



Röhrenspanplatte (RSP)

Zargen-Varianten:



Zarge mit runder Futterplatte und
runden Bekleidungen (55 mm)

Aufbau der Melaminharzoberfläche (HPS) nach DIN 68765:

- 1.) Melaminharz-Beschichtung (Schutzfilm)
- 2.) Dekorschicht (Holzreproduktion oder Uni-Dekor)
- 3.) Stoßfestes Türdeck

Besonderheiten:

kratzfest nach DIN 68765, **abriebfest** nach DIN 68765, **lichtecht** nach DIN 68765, **wasserdampfbeständig** nach DIN 68765, **temperaturbeständig** nach DIN 68861 7 A, **stoßfest** nach RAL-RG 426 und DIN EN 85, **fleckenunempfindlich**, **zigarettenglutbeständig** nach DIN 68765, **beständig gegen haushaltsübliche Chemikalien** nach DIN 68765 und DIN 68861

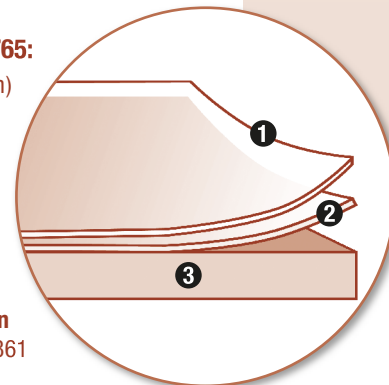

| Westag Türblatt Portalit HPS hellgrau A402 | | | Breite 610 mm | | Breite 735 mm | | Breite 860 mm | | Breite 985 mm | |
|---|---------|---------|---------------|---------|---------------|---------|---------------|---------|---------------|---------|
| Artikelbezeichnung | Höhe | | DIN li. | DIN re. | DIN li. | DIN re. | DIN li. | DIN re. | DIN li. | DIN re. |
| Westag Türblatt Portalit HPS hellgrau A402 EC RSP | 1985 mm | | 442429 | 442430 | 442431 | 442432 | 442433 | 442434 | 442435 | 442436 |
| Westag Türblatt Portalit HPS weiss A242 | | | Breite 610 mm | | Breite 735 mm | | Breite 860 mm | | Breite 985 mm | |
| Artikelbezeichnung | Höhe | | DIN li. | DIN re. | DIN li. | DIN re. | DIN li. | DIN re. | DIN li. | DIN re. |
| Westag Türblatt Portalit HPS weiss A242 EC RSP | 1985 mm | | 431900 | 431905 | 431901 | 431906 | 431902 | 431907 | 431903 | 431908 |
| Westag Türblatt Portalit HPS weiss A242 EC RSP LA | 1985 mm | | | | | | 431911 | 431916 | | |
| Westag Türblatt Portalit HPS weiss A242 EC RSP V0020WF | 2110 mm | | 460975 | 460976 | 460977 | 460978 | 460979 | 460980 | 460981 | 460982 |
| Westag SST-Türblatt SK27 Portalit HPS weiss A242 | | | Breite 610 mm | | Breite 735 mm | | Breite 860 mm | | Breite 985 mm | |
| Artikelbezeichnung | Höhe | | DIN li. | DIN re. | DIN li. | DIN re. | DIN li. | DIN re. | DIN li. | DIN re. |
| Westag SST-Türblatt SK27 Portalit HPS weiss A242 EC KKL II | 1985 mm | | | | | | 431367 | 431371 | 431392 | 431395 |
| Westag SST-Türblatt SK27 Portalit HPS weiss A242 EC KKL III | 1985 mm | | | | | | 439756 | 439757 | 439758 | 439759 |
| Westag SST-Türblatt SK27 Portalit HPS weiss A242 EC KKL II | 2110 mm | | | | | | 431414 | 431417 | 431418 | 431419 |
| SST Umrüstsatz für Zargen weiss | | | | | | | 436798 | 436798 | 436798 | 436798 |
| Westag Zarge Portalit HPS weiss A242 | | | Breite 610 mm | | Breite 735 mm | | Breite 860 mm | | Breite 985 mm | |
| Artikelbezeichnung | Höhe | Wandst. | DIN li. | DIN re. | DIN li. | DIN re. | DIN li. | DIN re. | DIN li. | DIN re. |
| Westag Zarge Portalit HPS weiss A242 RU | 1985 mm | 100 mm | | | 434901 | 436623 | 434902 | 434920 | | |
| Westag Zarge Portalit HPS weiss A242 RU | 1985 mm | 125 mm | | | 434905 | 436624 | 434906 | 434916 | 434907 | 434401 |
| Westag Zarge Portalit HPS weiss A242 RU | 1985 mm | 145 mm | | | 434909 | 436625 | 434910 | 434911 | 436630 | 436631 |
| Westag Zarge Portalit HPS weiss A242 RU | 1985 mm | 165 mm | | | 434913 | 436626 | 434914 | 434265 | | |
| Westag Zarge Portalit HPS weiss A242 RU | 1985 mm | 205 mm | | | 434917 | 436627 | 434918 | 434399 | | |
| Westag Zarge Portalit HPS weiss A242 RU | 1985 mm | 270 mm | | | | | 434922 | 434398 | 434923 | 434634 |

RU = Rundkante, EC = Eckkante, WA = Wabeneinlage, RSP = Röhrenspanplatte, LA = Lichtausschnitt, SST = Schallschutz-Türblatt, KKL = Klimaklasse

PortaLit® 36 HPS-Dekore (High Pressure Surface)

b Basic-Kollektion

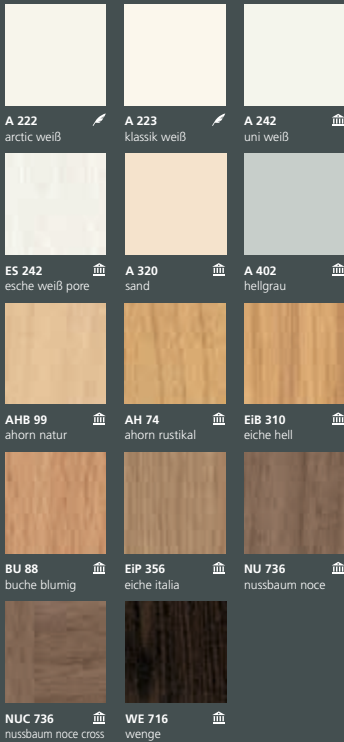

t Trend-Kollektion

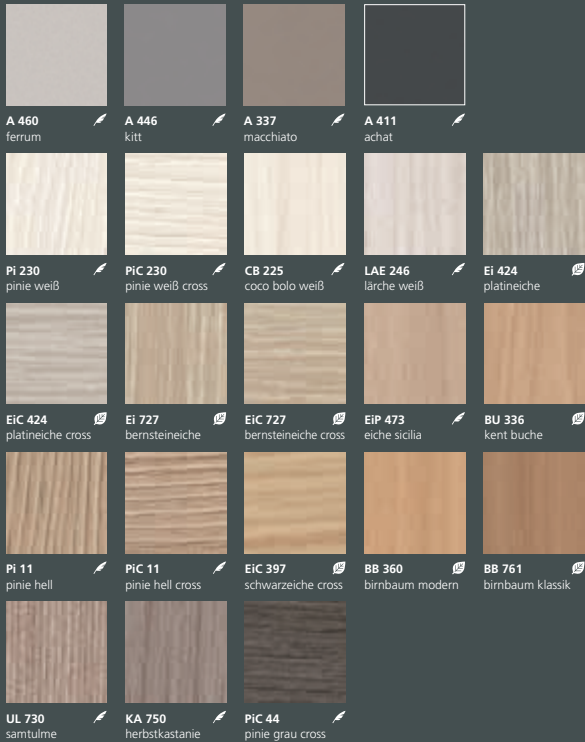

classic touch

Seit vielen Jahren ein Klassiker für unifarbene Türen. Griffig wie wertvolles Pergament, extrem unempfindlich und dabei funktional und lebendig.

classic touch

Die klassische Oberfläche für bewährte Holzdekore. Die feine Maserung unterstreicht den Holzcharakter und wirkt besonders echt. Extrem hart im Nehmen wie alle PortaLit®-Oberflächen.

soft touch

Eine Oberfläche mit mattem Glanz, weich wie Seide und doch extrem hart im Nehmen. Staub gleitet einfach ab.

nature touch

Unsere neue Oberfläche fühlt sich natürlich an wie frisch geschliffenes, gewachstes Holz. Griffig und holzig mit garantiertem Wohlfühleffekt.

Wohnraumtüren

Eine kleine Auswahl aus dem umfangreichen Sortiment



Objekt-/Funktionstüren

Übersicht zu den lieferbaren Konstruktionen und Funktionen

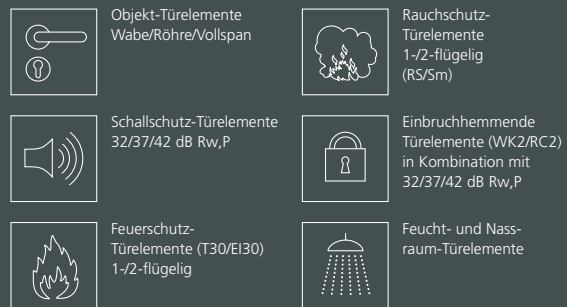

Weisslack – Die Strahlenden *Die Strahlenden*



Foto mit freundlicher Genehmigung durch Prüm Türenwerk

Lack

Makellose Lackierungen sind einfach faszinierend.

Mit hochwertigen, umweltschonenden UV-härtenden Acryllacken, modernen Walz- und Spritzverfahren und permanenter Qualitätskontrolle wird dafür gesorgt, dass auch auf Jahre hinaus nichts von dieser Faszination verloren geht. So sind diese seidenmatten Weisslacktüren überall dort zu Hause, wo klassisches Türdesign und zeitgemäßer Pflegekomfort gefragt sind.

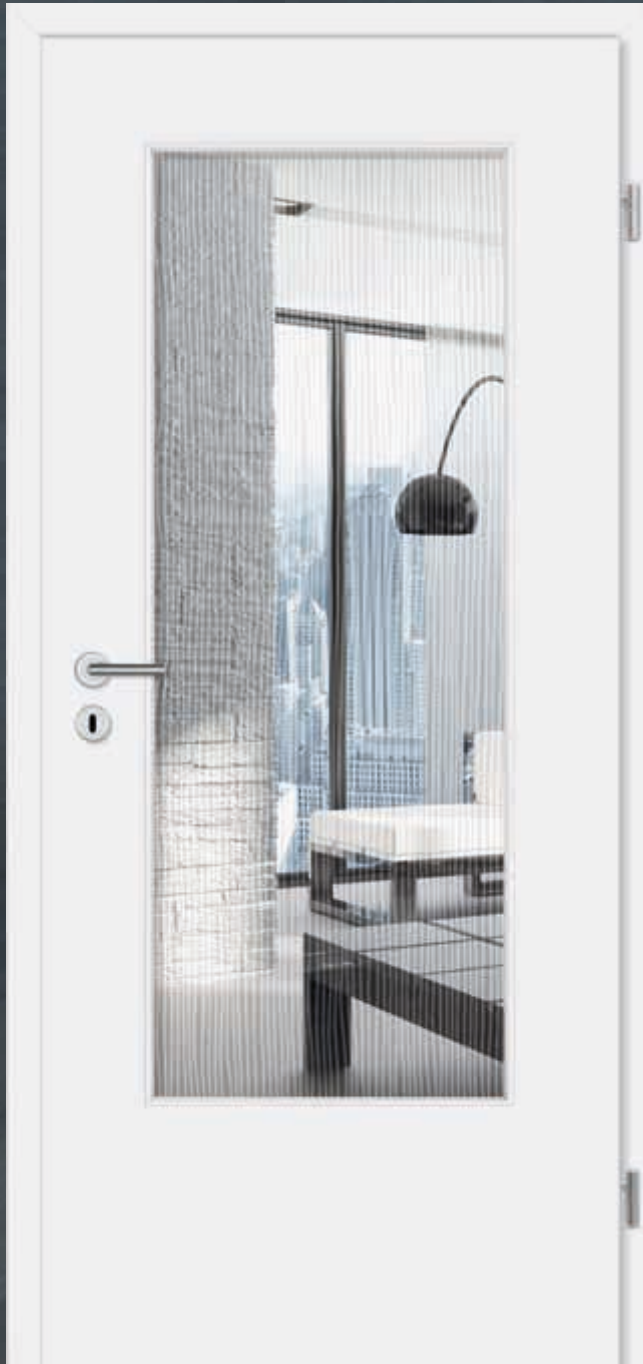
Türblatt-Varianten:



Türblatt mit eckiger Kante (EC)



Wabeneinlage (WA)



Röhrenspanplatte (RSP)

Zargen-Varianten:



Zarge mit eckiger Futterplatte und eckigen Bekleidungen (55 mm)

Wichtig:
Schiebetüren und Durchgangsfutter finden Sie auf Seite 41!



Türblatt Weisslack Eckkante (EC) mit Wabeneinlage (WA) oder Röhrenspanplatte (RSP)



Türblatt Weisslack Eckkante (EC) mit Lichtausschnitt (LA)



Schallschutz-Türblatt (SST) Schallschutz (SD32 = Rw, P 32 dB) Klimaklasse II oder III inkl. Schall-Ex Bänder V0026, PZ vorgerichtet. Bei Einsatz als Wohnungsabschlusstür ist zwingend die KKL III zu verwenden.

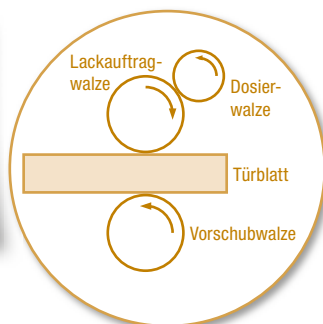

Helle, moderne Optik für zeitgemäße Ansprüche

Bei der Standard-Ausführung wird der Lack in einer Walzlackiermaschine auf das Türblatt aufgetragen, die Kantenausführung der Tür ist eckig.

Prüm Türblätter Weisslack

| Artikelbezeichnung | Höhe | Breite 610 mm | | Breite 735 mm | | Breite 860 mm | | Breite 985 mm | |
|-----------------------------------|---------|---------------|---------|---------------|---------|---------------|---------|---------------|---------|
| | | DIN li. | DIN re. | DIN li. | DIN re. | DIN li. | DIN re. | DIN li. | DIN re. |
| Prüm Türblatt Weisslack EC WA | 1985 mm | 431478 | 431486 | 431487 | 431490 | 431491 | 431494 | 431495 | 431496 |
| Prüm Türblatt Weisslack EC RSP | 1985 mm | 431497 | 431498 | 431499 | 431514 | 431515 | 431516 | 431517 | 431518 |
| Prüm Türblatt Weisslack EC VSP LA | 1985 mm | | | 431519 | 431524 | 431527 | 431528 | 431529 | 431530 |

Prüm SST-Türblätter Weisslack

| Artikelbezeichnung | Höhe | Breite 610 mm | | Breite 735 mm | | Breite 860 mm | | Breite 985 mm | |
|--|---------|---------------|---------|---------------|---------|---------------|---------|---------------|---------|
| | | DIN li. | DIN re. | DIN li. | DIN re. | DIN li. | DIN re. | DIN li. | DIN re. |
| Prüm SST-Türblatt SD-32 Weisslack EC KKL II | 1985 mm | | | | | 432492 | 432493 | 432494 | 432495 |
| Prüm SST-Türblatt SD-32 Weisslack EC KKL III | 1985 mm | | | | | 439436 | 439437 | 439438 | 439439 |
| Rahmenteile V 4400 WF (für Holzzarge) | | | | | | 436900 | 436900 | 436900 | 436900 |
| Rahmenteile V 8000 WF (für Stahlzarge) | | | | | | 439426 | 439426 | 439426 | 439426 |

Prüm Zargen Weisslack

| Artikelbezeichnung | Höhe | Wandst. | Breite 610 mm | | Breite 735 mm | | Breite 860 mm | | Breite 985 mm | |
|-------------------------|---------|---------|---------------|---------|---------------|---------|---------------|---------|---------------|---------|
| | | | DIN li. | DIN re. | DIN li. | DIN re. | DIN li. | DIN re. | DIN li. | DIN re. |
| Prüm Zarge Weisslack EC | 1985 mm | 80 mm | | | 443020 | 443021 | 443042 | 443043 | | |
| Prüm Zarge Weisslack EC | 1985 mm | 100 mm | 443012 | 443013 | 443022 | 443023 | 443044 | 443045 | 443068 | 443069 |
| Prüm Zarge Weisslack EC | 1985 mm | 125 mm | 443014 | 443015 | 443024 | 443025 | 443046 | 443047 | 443070 | 443071 |
| Prüm Zarge Weisslack EC | 1985 mm | 145 mm | 443016 | 443017 | 443026 | 443027 | 443048 | 443049 | 443072 | 443073 |
| Prüm Zarge Weisslack EC | 1985 mm | 165 mm | | | 443028 | 443029 | 443050 | 443051 | | |
| Prüm Zarge Weisslack EC | 1985 mm | 185 mm | | | 443030 | 443031 | 443052 | 443053 | | |
| Prüm Zarge Weisslack EC | 1985 mm | 205 mm | | | 443032 | 443033 | 443054 | 443055 | 443078 | 443079 |
| Prüm Zarge Weisslack EC | 1985 mm | 225 mm | | | | | 443056 | 443057 | | |
| Prüm Zarge Weisslack EC | 1985 mm | 245 mm | | | | | 443058 | 443059 | | |
| Prüm Zarge Weisslack EC | 1985 mm | 270 mm | | | 443038 | 443039 | 443060 | 443061 | 443080 | 443081 |
| Prüm Zarge Weisslack EC | 1985 mm | 290 mm | | | | | 443062 | 443063 | | |

EC = Eckkante, WA = Wabeneinlage, RSP = Röhrenspanplatte, VSP = Vollspanplatte, LA = Lichtausschnitt, SST = Schallschutz-Türblatt, KKL = Klimaklasse



Auch als Schiebetür!

Türblatt Weisslack
Rundkante (RP)
mit Röhrenspanplatte (RSP)



Türblatt Weisslack
Rundkante (RP)
mit Lichtausschnitt (LA)



**SST-
Türblatt mit
Schall-Ex
KKL II & III**

Schallschutz-Türblatt (SST)
Rundkante (RP) mit Schallschutz
(SD-32 = Rw, P 32 dB) Klimaklasse II
oder III inkl. Schall-Ex Bänder V0026
PZ vorgerichtet.
Bei Einsatz als Wohnungsabschluss-
tür ist zwingend die KKL III zu
verwenden.

Türblatt-Varianten:



Türblatt mit Rundkante (RP)



Röhrenspanplatte (RSP)

Zargen-Varianten:



Zarge mit runder Futterplatte und
runden Bekleidungen (60 mm)

Wichtig:
Schiebetüren und
Durchgangsfutter finden
Sie auf Seite 41!

Prüm Türblätter Weisslack Standard

| Artikelbezeichnung | Höhe | Breite 610 mm | | Breite 735 mm | | Breite 860 mm | | Breite 985 mm | |
|--------------------------------|---------|---------------|---------|---------------|---------|---------------|---------|---------------|---------|
| | | DIN li. | DIN re. | DIN li. | DIN re. | DIN li. | DIN re. | DIN li. | DIN re. |
| Prüm Türblatt Weisslack RSP RP | 1985 mm | 439248 | 439249 | 439250 | 439251 | 439252 | 439253 | 439254 | 439255 |
| Prüm Türblatt Weisslack LA RP | 1985 mm | | | 439256 | 439257 | 439258 | 439259 | 439260 | 439261 |

Prüm SAT-Türblätter Weisslack Standard

| Artikelbezeichnung | Höhe | Breite 610 mm | | Breite 735 mm | | Breite 860 mm | | Breite 985 mm | |
|--|---------|---------------|---------|---------------|---------|---------------|---------|---------------|---------|
| | | DIN li. | DIN re. | DIN li. | DIN re. | DIN li. | DIN re. | DIN li. | DIN re. |
| Prüm SST-Türblatt SD-32 Weisslack RP KKL II | 1985 mm | | | | | 439560 | 439561 | 439562 | 439563 |
| Prüm SST-Türblatt SD-32 Weisslack RP KKL III | 1985 mm | | | | | 430130 | 430131 | 430132 | 430133 |
| Rahmenteile V 4400 WF (für Holzzarge) | | | | | | 436900 | 436900 | 436900 | 436900 |
| Rahmenteile V 8000 WF (für Stahlzarge) | | | | | | 439426 | 439426 | 439426 | 439426 |

Prüm Zargen Weisslack

| Artikelbezeichnung | Höhe | Wandst. | Breite 610 mm | | Breite 735 mm | | Breite 860 mm | | Breite 985 mm | |
|-------------------------|---------|---------|---------------|---------|---------------|---------|---------------|---------|---------------|---------|
| | | | DIN li. | DIN re. | DIN li. | DIN re. | DIN li. | DIN re. | DIN li. | DIN re. |
| Prüm Zarge Weisslack RF | 1985 mm | 80 mm | 439546 | 439547 | 439550 | 439551 | 439556 | 439557 | | |
| Prüm Zarge Weisslack RF | 1985 mm | 100 mm | 436636 | 436637 | 436656 | 436657 | 436678 | 436679 | 436700 | 436710 |
| Prüm Zarge Weisslack RF | 1985 mm | 125 mm | 436638 | 436639 | 436658 | 436659 | 436680 | 436681 | 436711 | 436712 |
| Prüm Zarge Weisslack RF | 1985 mm | 145 mm | 436640 | 436641 | 436660 | 436661 | 436682 | 436683 | 436713 | 436714 |
| Prüm Zarge Weisslack RF | 1985 mm | 165 mm | 436642 | 436643 | 436662 | 436663 | 436684 | 436685 | 436715 | 436716 |
| Prüm Zarge Weisslack RF | 1985 mm | 185 mm | | | 437332 | 437333 | 437334 | 437335 | | |
| Prüm Zarge Weisslack RF | 1985 mm | 205 mm | 437130 | 437131 | 436666 | 436667 | 436688 | 436689 | 437166 | 437167 |
| Prüm Zarge Weisslack RF | 1985 mm | 225 mm | | | 455466 | 456997 | 455469 | 457010 | | |
| Prüm Zarge Weisslack RF | 1985 mm | 245 mm | | | 439552 | 439553 | 439558 | 439559 | | |
| Prüm Zarge Weisslack RF | 1985 mm | 270 mm | | | 436670 | 436671 | 436692 | 436693 | 437168 | 437169 |
| Prüm Zarge Weisslack RF | 1985 mm | 290 mm | | | 436672 | 436673 | 436694 | 436695 | | |
| Prüm Zarge Weisslack RF | 1985 mm | 310 mm | | | | | 455470 | 457011 | | |
| Prüm Zarge Weisslack RF | 1985 mm | 330 mm | | | 455468 | 456999 | 455471 | 457012 | | |

RP = Rund-Postforming, RF = Futterplatte und Bekleidung Rundkante, RSP = Röhrenspanplatte, LA = Lichtausschnitt, SST = Schallschutz-Türblatt, KKL = Klimaklasse

Türblatt-Varianten:



Türblatt mit eckiger Kante (EC)



Türblatt mit Rundkante (RP)



Röhrenspanplatte (RSP)

Zargen-Varianten:



Zarge mit runder Futterplatte und runden Bekleidungen (60 mm)



Türblatt Weisslack Eckkante (EC) mit Röhrenspaneinlage (RSP), Rundkante (RP) mit Röhrenspaneinlage (RSP)



Türblatt Weisslack Eckkante (EC) mit Lichtausschnitt (LA), Rundkante (RP) mit Lichtausschnitt (LA)



Schallschutz-Türblatt (SST) Schallschutz (SD32 = Rw, P 32 dB) Klimaklasse III inkl. Schall-Ex mit Eckkante (EC) mit Rundkante (RP) Bänder V0026, PZ vorgerichtet. Bei Einsatz als Wohnungsabschlusstür ist zwingend die KKL III zu verwenden.

Prüm Türblätter Weisslack - V0020WF

| Artikelbezeichnung | Höhe | Breite 610 mm | | Breite 735 mm | | Breite 860 mm | | Breite 985 mm | |
|--------------------------------|---------|---------------|---------|---------------|---------|---------------|---------|---------------|---------|
| | | DIN li. | DIN re. | DIN li. | DIN re. | DIN li. | DIN re. | DIN li. | DIN re. |
| Prüm Türblatt Weisslack RSP EC | 2110 mm | 442072 | 442073 | 442074 | 442075 | 442076 | 442077 | 442078 | 442079 |
| Prüm Türblatt Weisslack LA EC | 2110 mm | | | | | 442080 | 442081 | | |

Prüm Türblätter Weisslack - V0020WF

| Artikelbezeichnung | Höhe | Breite 610 mm | | Breite 735 mm | | Breite 860 mm | | Breite 985 mm | |
|-----------------------------------|---------|---------------|---------|---------------|---------|---------------|---------|---------------|---------|
| | | DIN li. | DIN re. | DIN li. | DIN re. | DIN li. | DIN re. | DIN li. | DIN re. |
| Prüm Türblatt Weisslack RSP RP | 2110 mm | 442966 | 442967 | 442968 | 442969 | 442970 | 442971 | 442972 | 442973 |
| Prüm Türblatt Weisslack VSP RP LA | 2110 mm | | | 442974 | 442975 | 442976 | 442977 | 442978 | 442979 |

Prüm SST-Türblätter Weisslack - V0020WF

| Artikelbezeichnung | Höhe | Breite 610 mm | | Breite 735 mm | | Breite 860 mm | | Breite 985 mm | |
|--|---------|---------------|---------|---------------|---------|---------------|---------|---------------|---------|
| | | DIN li. | DIN re. | DIN li. | DIN re. | DIN li. | DIN re. | DIN li. | DIN re. |
| Prüm SST-Türblatt SD-32 Weisslack VSP EC KKL III | 2110 mm | | | | | 442086 | 442087 | 442088 | 442089 |
| Prüm SST-Türblatt SD-32 Weisslack VSP RP KKL III | 2110 mm | | | | | 442152 | 442153 | 442154 | 442155 |
| Rahmenteile V 4400 WF (für Holzzarge) | | | | | | 436900 | 436900 | 436900 | 436900 |
| Rahmenteile V 8000 WF (für Stahlzarge) | | | | | | 439426 | 439426 | 439426 | 439426 |

Prüm Zargen Weisslack Rahmenteil V 3400 WF

| Artikelbezeichnung | Höhe | Wandst. | Breite 610 mm | | Breite 735 mm | | Breite 860 mm | | Breite 985 mm | |
|-------------------------|---------|---------|---------------|---------|---------------|---------|---------------|---------|---------------|---------|
| | | | DIN li. | DIN re. | DIN li. | DIN re. | DIN li. | DIN re. | DIN li. | DIN re. |
| Prüm Zarge Weisslack RF | 2110 mm | 100 mm | 442092 | 442093 | 442106 | 442107 | 442124 | 442125 | 442140 | 442141 |
| Prüm Zarge Weisslack RF | 2110 mm | 125 mm | 442094 | 442095 | 442108 | 442109 | 442126 | 442127 | 442142 | 442143 |
| Prüm Zarge Weisslack RF | 2110 mm | 145 mm | 442096 | 442097 | 442110 | 442111 | 442128 | 442129 | 442144 | 442145 |
| Prüm Zarge Weisslack RF | 2110 mm | 165 mm | | | 442112 | 442113 | 442130 | 442131 | | |
| Prüm Zarge Weisslack RF | 2110 mm | 185 mm | | | 442114 | 442115 | 442132 | 442133 | | |
| Prüm Zarge Weisslack RF | 2110 mm | 205 mm | | | 442116 | 442117 | 442134 | 442135 | 442148 | 442149 |
| Prüm Zarge Weisslack RF | 2110 mm | 245 mm | | | | | 442136 | 442137 | | |
| Prüm Zarge Weisslack RF | 2110 mm | 270 mm | | | 442120 | 442121 | 442138 | 442139 | 442150 | 442151 |
| Prüm Zarge Weisslack RF | 2110 mm | 290 mm | | | | | 455424 | 456955 | | |

EC = Eckkante, RP = Rund-Postforming, RF = Futterplatte und Bekleidung Rundkante, RSP = Röhrenspanplatte, VSP = Vollspanplatte, LA = Lichtausschnitt, SST = Schallschutz-Türblatt, KKL = Klimaklasse

Weisslack Rundkante

Perfektes Preis-/ Leistungsverhältnis

Weisslack

Herholz®



Türblatt und Zarge Weisslack Rundkante (RU) mit Röhrenspanplatte (RSP)



Türblatt und Zarge Weisslack Rundkante (RU) mit Standard Lichtausschnitt LA 201-1 GLE



Schallschutz-Türblatt (SST) Weisslack mit Rundkante (RU), Schallschutz (Rwp 32dB), Prüfklima b+c inkl. Bodendichtung, Band Typ B/WF, PZ-vorgerichtet

Auch als SST-Türblatt Prüfklima „b“ und „c“ erhältlich!

Türblatt-Varianten:



Türblatt mit Rundkante (RU)



Röhrenspanplatte (RSP)

Zargen-Varianten:



Zarge mit Rundkante an Futterkante und Bekleidungen 50 mm



Detail:
Zarge mit Rundkante an Futterkante und Bekleidung.



Detail:
Türblatt Rundkante Falzkante foliert und lackiert.

Herholz Türblätter Weisslack Rundkante

| Artikelbezeichnung | Höhe | Breite 610 mm | | Breite 735 mm | | Breite 860 mm | | Breite 985 mm | |
|--|---------|---------------|---------|---------------|---------|---------------|---------|---------------|---------|
| | | DIN li. | DIN re. | DIN li. | DIN re. | DIN li. | DIN re. | DIN li. | DIN re. |
| Herholz Türblatt Weisslack RSP RU | 1985 mm | 440165 | 440170 | 440166 | 440171 | 440167 | 440172 | 440169 | 440174 |
| Herholz Türblatt Weisslack RU LA 201-1 GLE | 1985 mm | | | 444354 | 444355 | 440168 | 440173 | 444356 | 444357 |

Herholz SST-Türblätter Weisslack Rundkante

| Artikelbezeichnung | Höhe | Breite 610 mm | | Breite 735 mm | | Breite 860 mm | | Breite 985 mm | |
|--|---------|---------------|---------|---------------|---------|---------------|---------|---------------|---------|
| | | DIN li. | DIN re. | DIN li. | DIN re. | DIN li. | DIN re. | DIN li. | DIN re. |
| Herholz SST-Türblatt Weisslack SST1-1, Prüfkl. b, RU | 1985 mm | | | | | 444358 | 444359 | 444360 | 444361 |
| Herholz SST-Türblatt Weisslack SST1-1, Prüfkl. c, RU | 1985 mm | | | | | 444362 | 444363 | 444364 | 444365 |

Herholz Zargen Weisslack Rundkante

| Artikelbezeichnung | Höhe | Wandst. | Breite 610 mm | | Breite 735 mm | | Breite 860 mm | | Breite 985 mm | |
|------------------------|---------|---------|---------------|---------|---------------|---------|---------------|---------|---------------|---------|
| | | | DIN li. | DIN re. | DIN li. | DIN re. | DIN li. | DIN re. | DIN li. | DIN re. |
| Herholz Zarge weiss RU | 1985 mm | 80 mm | | | 442618 | 442643 | 442626 | 442651 | | |
| Herholz Zarge weiss RU | 1985 mm | 100 mm | 442615 | 442640 | 442619 | 442644 | 442627 | 442652 | 442635 | 442660 |
| Herholz Zarge weiss RU | 1985 mm | 120 mm | 442616 | 442641 | 442620 | 442645 | 442628 | 442653 | 442636 | 442661 |
| Herholz Zarge weiss RU | 1985 mm | 140 mm | 442617 | 442642 | 442621 | 442646 | 442629 | 442654 | 442637 | 442662 |
| Herholz Zarge weiss RU | 1985 mm | 160 mm | | | 442622 | 442647 | 442630 | 442655 | | |
| Herholz Zarge weiss RU | 1985 mm | 180 mm | | | 442623 | 442648 | 442631 | 442656 | | |
| Herholz Zarge weiss RU | 1985 mm | 200 mm | | | 442624 | 442649 | 442632 | 442657 | 442638 | 442663 |
| Herholz Zarge weiss RU | 1985 mm | 230 mm | | | | | 442633 | 442658 | | |
| Herholz Zarge weiss RU | 1985 mm | 265 mm | | | 442625 | 442650 | 442634 | 442659 | 442639 | 442664 |
| Herholz Zarge weiss RU | 1985 mm | 285 mm | | | | | 451504 | 451505 | | |

RU = Rundkante, RSP = Röhrenspanplatte, LA = Lichtausschnitt, SST = Schallschutz-Türblatt

Türblatt-Varianten:



Türblatt mit eckiger Kante (EC)



Türblatt mit Segmentkante (RK-S)



Wabeneinlage (WA)



Röhrenspanplatte (RSP)

Zargen-Varianten:



Zarge mit runder Futterplatte und runden Bekleidungen (55 mm)



Türblatt Weisslack Eckkanten (EC) mit Wabeneinlage (WA) und Röhrenspaneinlage (RSP) und Rundkante-Segment (RK-S) mit Röhrenspaneinlage (RSP)



Türblatt Weisslack Eckkante (EC) mit Lichtausschnitt (LA), Rundkante-Segment (RK-S) mit Lichtausschnitt (LA)



SST-Türblatt mit Schall-Ex KKL II & III

Schallschutz-Türblatt (SST) SK27, Schallschutz (SD32 = Rw, P 32 dB) Klimaklasse II & III inkl. Schall-Ex V 0026 PZ vorgerichtet mit Eckkante (EC) Rundkante-Segment (RK-S)

Westag Türblatt Weisslack WA

| Artikelbezeichnung | Höhe | Breite 610 mm | | Breite 735 mm | | Breite 860 mm | | Breite 985 mm | |
|---------------------------------|---------|---------------|---------|---------------|---------|---------------|---------|---------------|---------|
| | | DIN li. | DIN re. | DIN li. | DIN re. | DIN li. | DIN re. | DIN li. | DIN re. |
| Westag Türblatt Weisslack WA EC | 1985 mm | 444487 | 444488 | 444489 | 444490 | 444491 | 444492 | 444493 | 444494 |

Westag Türblätter Weisslack RSP

| Artikelbezeichnung | Höhe | Breite 610 mm | | Breite 735 mm | | Breite 860 mm | | Breite 985 mm | |
|---------------------------------------|---------|---------------|---------|---------------|---------|---------------|---------|---------------|---------|
| | | DIN li. | DIN re. | DIN li. | DIN re. | DIN li. | DIN re. | DIN li. | DIN re. |
| Westag Türblatt Weisslack RSP EC | 1985 mm | 444501 | 444502 | 443198 | 443199 | 443200 | 443201 | 443202 | 443203 |
| Westag Türblatt Weisslack RSP LA EC | 1985 mm | | | | | 443204 | 443205 | | |
| Westag Türblatt Weisslack RSP RK-S | 1985 mm | 437590 | 437591 | 437592 | 437593 | 437594 | 437595 | 437596 | 437597 |
| Westag Türblatt Weisslack RSP LA RK-S | 1985 mm | | | 437598 | 437599 | 437600 | 437601 | 437602 | 437603 |

Westag SST-Türblätter Weisslack SK 27

| Artikelbezeichnung | Höhe | Breite 610 mm | | Breite 735 mm | | Breite 860 mm | | Breite 985 mm | |
|--|---------|---------------|---------|---------------|---------|---------------|---------|---------------|---------|
| | | DIN li. | DIN re. | DIN li. | DIN re. | DIN li. | DIN re. | DIN li. | DIN re. |
| Westag SST-Türblatt Weisslack VSP EC KKL II | 1985 mm | | | | | 444507 | 444508 | 444509 | 444510 |
| Westag SST-Türblatt Weisslack VSP EC KKL III | 1985 mm | | | | | 444799 | 444800 | 444801 | 444802 |
| Westag SST-Türblatt Weisslack VSP RK-S KKL II | 1985 mm | | | | | 439045 | 439046 | 444526 | 444525 |
| Westag SST-Türblatt Weisslack VSP RK-S KKL III | 1985 mm | | | | | 444530 | 444529 | 444528 | 444527 |
| SST-Umrüstsatz weiss | 1985 mm | | | | | 436798 | 436798 | 436798 | 436798 |

Westag Zarge Weisslack

| Artikelbezeichnung | Höhe | Wandst. | Breite 610 mm | | Breite 735 mm | | Breite 860 mm | | Breite 985 mm | |
|---------------------------|---------|---------|---------------|---------|---------------|---------|---------------|---------|---------------|---------|
| | | | DIN li. | DIN re. | DIN li. | DIN re. | DIN li. | DIN re. | DIN li. | DIN re. |
| Westag Zarge Weisslack RU | 1985 mm | 80 mm | | | 443406 | 443407 | 443426 | 443427 | | |
| Westag Zarge Weisslack RU | 1985 mm | 100 mm | 437604 | 437605 | 437616 | 437617 | 437628 | 437629 | 437640 | 437641 |
| Westag Zarge Weisslack RU | 1985 mm | 125 mm | 437606 | 437607 | 437618 | 437619 | 437630 | 437631 | 443450 | 443451 |
| Westag Zarge Weisslack RU | 1985 mm | 145 mm | 437608 | 437609 | 437620 | 437621 | 437632 | 437633 | 437644 | 437645 |
| Westag Zarge Weisslack RU | 1985 mm | 165 mm | 437610 | 437611 | 437622 | 437623 | 437634 | 437635 | 437646 | 437647 |
| Westag Zarge Weisslack RU | 1985 mm | 185 mm | | | 443410 | 443411 | 443432 | 443433 | | |
| Westag Zarge Weisslack RU | 1985 mm | 205 mm | 443392 | 443393 | 437624 | 437625 | 437636 | 437637 | 437648 | 437649 |
| Westag Zarge Weisslack RU | 1985 mm | 240 mm | | | 443415 | 443416 | 443437 | 443438 | | |
| Westag Zarge Weisslack RU | 1985 mm | 270 mm | | | 437626 | 437627 | 437638 | 437639 | 437650 | 437651 |
| Westag Zarge Weisslack RU | 1985 mm | 290 mm | | | 443418 | 443419 | 443442 | 443443 | | |

EC = Eckkante, RK-S = Rundkante-Segment, WA = Wabeneinlage, RSP = Röhrenspanplatte, VSP = Vollspanplatte, LA = Lichtausschnitt, SST = Schallschutz-Türblatt, KKL = Klimaklasse



Lack

Moderne Innentüren sind ein zentrales Element innerhalb einer anspruchsvollen Raumkultur. Ob mit eleganter Linienführung oder glatt, in gefälzt oder flächenbündiger Ausführung bieten sie die Chance für eine einzigartige Wohnwelt.

Türblatt-Varianten:



Türblatt mit Softkante stumpf



Röhrenspanplatte (RSP)

Zargen-Varianten:



Zarge mit schmalem Radius an Futterkante und Bekleidungen 50 mm



S-Design-Türelement stumpf einschlagend mit Zarge SR-Kante, Weiss, verdeckte Bänder DX 38



S-Design-Türelement stumpf einschlagend mit Zarge SR-Kante, Weiss, mit Standard LA 201-1 GLE, verdeckte Bänder DX 38



Esprit 11

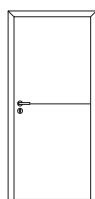

Esprit 16



Esprit 24

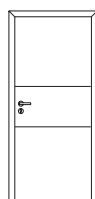

Esprit 26



Esprit 32

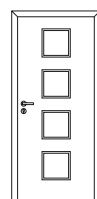

Esprit 34

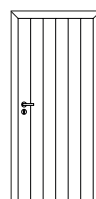

Esprit 36

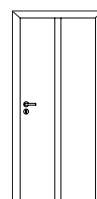

Esprit 41

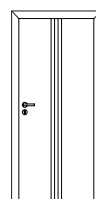

Esprit 42



Charme
01/02



Furore
01/02



Grazie
01/02

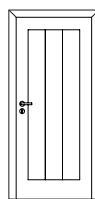

Karat

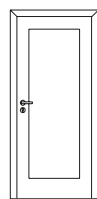

Juwel
01/02

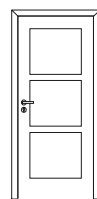

Grandeur
01/02

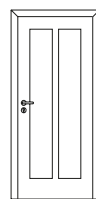

Supreme
01/02

Modell-Vielfalt:

Viele weitere Modelle und Lichtausschnittsvarianten sind auf Bestellung innerhalb von 4 Wochen lieferbar!

Herholz Türblätter S-Design Weisslack, stumpf-einschlagend

| Artikelbezeichnung | Höhe | Breite 584 mm | | Breite 709 mm | | Breite 834 mm | | Breite 959 mm | |
|---|---------|---------------|---------|---------------|---------|---------------|---------|---------------|---------|
| | | DIN li. | DIN re. | DIN li. | DIN re. | DIN li. | DIN re. | DIN li. | DIN re. |
| Herholz-Türblatt S-Design, Weisslack RSP | 1972 mm | 443326 | 443327 | 443328 | 443329 | 443330 | 443331 | 443332 | 443333 |
| Herholz-Türblatt S-Design, Weisslack, Standard LA 201-1 GLE | 1972 mm | | | | | 443334 | 443335 | | |

Herholz Zargen S-Design Weisslack

| Artikelbezeichnung | Höhe | Wandst. | Breite 584 mm | | Breite 709 mm | | Breite 834 mm | | Breite 959 mm | |
|--|---------|---------|---------------|---------|---------------|---------|---------------|---------|---------------|---------|
| | | | DIN li. | DIN re. | DIN li. | DIN re. | DIN li. | DIN re. | DIN li. | DIN re. |
| Herholz Zarge S-Design mit SR-Kante, weiss | 1972 mm | 100 mm | 443336 | 443337 | 443342 | 443343 | 443354 | 443355 | | |
| Herholz Zarge S-Design mit SR-Kante, weiss | 1972 mm | 120 mm | | | 443344 | 443345 | 443356 | 443357 | | |
| Herholz Zarge S-Design mit SR-Kante, weiss | 1972 mm | 140 mm | 443340 | 443341 | 443346 | 443347 | 443358 | 443359 | 443370 | 443371 |
| Herholz Zarge S-Design mit SR-Kante, weiss | 1972 mm | 160 mm | | | 443348 | 443349 | 443360 | 443361 | | |
| Herholz Zarge S-Design mit SR-Kante, weiss | 1972 mm | 200 mm | | | 443350 | 443351 | 443362 | 443363 | | |
| Herholz Zarge S-Design mit SR-Kante, weiss | 1972 mm | 265 mm | | | | | 443364 | 443365 | 443374 | 443375 |

SR-Kante = mit schmalem Radius, RSP = Röhrenspanplatte, LA = Lichtausschnitt, GLE = Glasleiste mit schmalem Radius

Weisslack Royal 232

Designverbund

PRÜM
Türen die zu Ihnen passen



Türblatt Royal RY 232 WL
zwei senkrechte Fräsungen
Eckkante (EC)
mit Röhrenspanplatte (RSP)



Türblatt Royal RY 210 LA 4 V0026 WF
mit Verglasung Float klar
Eckkante (EC)
mit Lichtausschnitt (LA)

Türblatt-Varianten:



Türblatt mit eckiger Kante (EC)



Röhrenspanplatte (RSP)

Zargen-Varianten:



Zarge mit eckiger Futterplatte und
eckigen Bekleidungen (55 mm)

Wichtig:

Mit allen Zargenvarianten
der Fa. Prüm zu kombinieren.
Weitere Zargenvarianten finden
Sie auf Seite 24, 31 & 39!

Design-Verbund!

- Exklusive Ausführung



Prüm Türblätter Weisslack Royal RY 232 RSP zwei senkrechte Fräsungen

| Artikelbezeichnung | Höhe | Breite 610 mm | | Breite 735 mm | | Breite 860 mm | | Breite 985 mm | |
|--|---------|---------------|---------|---------------|---------|---------------|---------|---------------|---------|
| | | DIN li. | DIN re. | DIN li. | DIN re. | DIN li. | DIN re. | DIN li. | DIN re. |
| Prüm Türblatt Weisslack Royal RY 232 RSP EC | 1985 mm | 441038 | 441039 | 441040 | 441041 | 441042 | 441043 | 441044 | 441045 |
| Prüm Türblatt Weisslack Royal RY 210 LA 4 EC V0026 WF, inkl. ESG Float klar | 1985 mm | | | | | 442982 | 442983 | | |

Prüm Zargen Weisslack

| Artikelbezeichnung | Höhe | Wandst. | Breite 610 mm | | Breite 735 mm | | Breite 860 mm | | Breite 985 mm | |
|-------------------------|---------|---------|---------------|---------|---------------|---------|---------------|---------|---------------|---------|
| | | | DIN li. | DIN re. | DIN li. | DIN re. | DIN li. | DIN re. | DIN li. | DIN re. |
| Prüm Zarge Weisslack EC | 1985 mm | 80 mm | | | 443020 | 443021 | 443042 | 443043 | | |
| Prüm Zarge Weisslack EC | 1985 mm | 100 mm | 443012 | 443013 | 443022 | 443023 | 443044 | 443045 | 443068 | 443069 |
| Prüm Zarge Weisslack EC | 1985 mm | 125 mm | 443014 | 443015 | 443024 | 443025 | 443046 | 443047 | 443070 | 443071 |
| Prüm Zarge Weisslack EC | 1985 mm | 145 mm | 443016 | 443017 | 443026 | 443027 | 443048 | 443049 | 443072 | 443073 |
| Prüm Zarge Weisslack EC | 1985 mm | 165 mm | | | 443028 | 443029 | 443050 | 443051 | | |
| Prüm Zarge Weisslack EC | 1985 mm | 185 mm | | | 443030 | 443031 | 443052 | 443053 | | |
| Prüm Zarge Weisslack EC | 1985 mm | 205 mm | | | 443032 | 443033 | 443054 | 443055 | 443078 | 443079 |
| Prüm Zarge Weisslack EC | 1985 mm | 225 mm | | | | | 443056 | 443057 | | |
| Prüm Zarge Weisslack EC | 1985 mm | 245 mm | | | | | 443058 | 443059 | | |
| Prüm Zarge Weisslack EC | 1985 mm | 270 mm | | | 443038 | 443039 | 443060 | 443061 | 443080 | 443081 |
| Prüm Zarge Weisslack EC | 1985 mm | 290 mm | | | | | 443062 | 443063 | | |

EC = Eckkante, RSP = Röhrenspanplatte, LA = Lichtausschnitt

Türblatt-Varianten:



Türblatt mit eckiger Kante (EC)



Röhrenspanplatte (RSP)

Zargen-Varianten:



Zarge mit runder Futterplatte und softline Bekleidungen (70 mm)

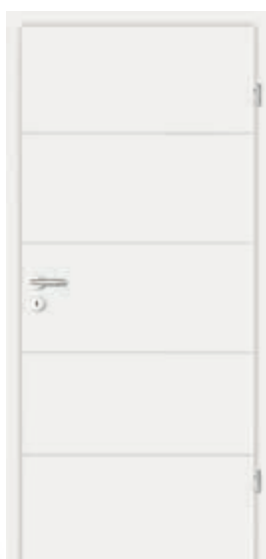

Türblatt Weisslack Royal RY 251 WL eckige Kante (EC) mit Röhrenspaneinlage (RSP)



Türblatt Weisslack Royal RY 251 WL LA4 eckige Kante (EC) mit Lichtausschnitt Verglasung Float klar

Wichtig:

Weitere Ausführungen der Zargen siehe Seite 24, 30 & 39!



Hochattraktive ROYAL-2D-Türen:

Bei ROYAL passt im Designverbund alles perfekt zusammen und lässt sich harmonisch kombinieren - eine einzigartige Symbiose aus Glas, Holz und Metall.

Sie können sowohl die Standard Rundkantenzarge (Seite 24) sowie die Softline-Zarge, als auch die Profilzarge (Seite 39) dazu wählen.

ROYAL-Türen sind in vielen, exklusiven Holzoberflächen und Ausführungen lieferbar.

Die passende Ganzglastür aus der Serie ROYAL finden Sie auf der Seite 51.

Prüm Türblätter Weisslack Royal Typ RY-251-WL RSP - 4 Querfräsungen

| Artikelbezeichnung | Höhe | Breite 610 mm | | Breite 735 mm | | Breite 860 mm | | Breite 985 mm | |
|---|---------|---------------|---------|---------------|---------|---------------|---------|---------------|---------|
| | | DIN li. | DIN re. | DIN li. | DIN re. | DIN li. | DIN re. | DIN li. | DIN re. |
| Prüm Weisslack Royal RY251WL RSP EC | 1985 mm | 439890 | 439891 | 439892 | 439893 | 439894 | 439895 | 439896 | 439897 |
| Prüm Weisslack Royal Typ RY-251-WL-LA 4 V0026WF, inkl. ESG Float klar | 1985 mm | | | | | 442962 | 442963 | | |

Prüm Softline Zargen 70 mm Weisslack

| Artikelbezeichnung | Höhe | Wandst. | Breite 610 mm | | Breite 735 mm | | Breite 860 mm | | Breite 985 mm | |
|-----------------------------------|---------|---------|---------------|---------|---------------|---------|---------------|---------|---------------|---------|
| | | | DIN li. | DIN re. | DIN li. | DIN re. | DIN li. | DIN re. | DIN li. | DIN re. |
| Prüm Softline Zarge Weisslack SLF | 1985 mm | 100 mm | 439825 | 439826 | 439839 | 439840 | 439859 | 439860 | | |
| Prüm Softline Zarge Weisslack SLF | 1985 mm | 125 mm | | | 439841 | 439842 | 439861 | 439862 | | |
| Prüm Softline Zarge Weisslack SLF | 1985 mm | 145 mm | 439829 | 439830 | 439843 | 439844 | 439863 | 439864 | 439881 | 439882 |
| Prüm Softline Zarge Weisslack SLF | 1985 mm | 165 mm | | | 439845 | 439846 | 439865 | 439866 | | |
| Prüm Softline Zarge Weisslack SLF | 1985 mm | 185 mm | | | 439847 | 439848 | 439867 | 439868 | | |
| Prüm Softline Zarge Weisslack SLF | 1985 mm | 205 mm | | | 439849 | 439850 | 439869 | 439870 | 439885 | 439886 |
| Prüm Softline Zarge Weisslack SLF | 1985 mm | 270 mm | | | 439853 | 439854 | 439873 | 439874 | 439887 | 439888 |



Türblatt Westaline 2508 mit 3Rillenfräsungen Eckkante (EC) mit Röhrenspanplatte (RSP) V0020WF vernickelt

Türblatt-Varianten:



Türblatt mit eckiger Kante (EC)



Röhrenspanplatte (RSP)

Zargen-Varianten:



Zarge mit runder Futterplatte und runden Bekleidungen (55 mm)

Weitere Modellvariationen innerhalb von 4 - 6 Wochen lieferbar:

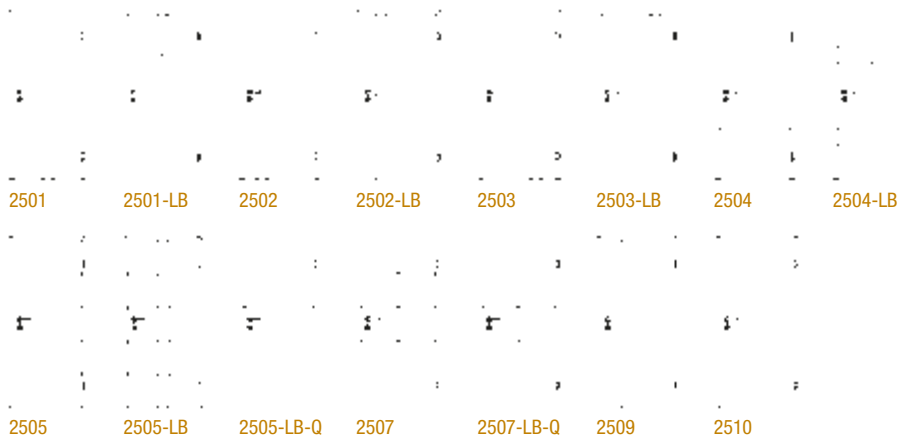

Westag Türblätter Westaline Weisslack Typ 2508 RSP drei Rillenfräsungen

| Artikelbezeichnung | Höhe | Breite 610 mm | | Breite 735 mm | | Breite 860 mm | | Breite 985 mm | |
|---|---------|---------------|---------|---------------|---------|---------------|---------|---------------|---------|
| | | DIN li. | DIN re. | DIN li. | DIN re. | DIN li. | DIN re. | DIN li. | DIN re. |
| Westag Türblatt Westaline Weisslack Typ 2508 RSP EC | 1985 mm | 441100 | 441101 | 441102 | 441103 | 441104 | 441105 | 441106 | 441107 |

Westag Zarge Weisslack

| Artikelbezeichnung | Höhe | Wandst. | Breite 610 mm | | Breite 735 mm | | Breite 860 mm | | Breite 985 mm | |
|---------------------------|---------|---------|---------------|---------|---------------|---------|---------------|---------|---------------|---------|
| | | | DIN li. | DIN re. | DIN li. | DIN re. | DIN li. | DIN re. | DIN li. | DIN re. |
| Westag Zarge Weisslack RU | 1985 mm | 80 mm | | | 443406 | 443407 | 443426 | 443427 | | |
| Westag Zarge Weisslack RU | 1985 mm | 100 mm | 437604 | 437605 | 437616 | 437617 | 437628 | 437629 | 437640 | 437641 |
| Westag Zarge Weisslack RU | 1985 mm | 125 mm | 437606 | 437607 | 437618 | 437619 | 437630 | 437631 | 443450 | 443451 |
| Westag Zarge Weisslack RU | 1985 mm | 145 mm | 437608 | 437609 | 437620 | 437621 | 437632 | 437633 | 437644 | 437645 |
| Westag Zarge Weisslack RU | 1985 mm | 165 mm | 437610 | 437611 | 437622 | 437623 | 437634 | 437635 | 437646 | 437647 |
| Westag Zarge Weisslack RU | 1985 mm | 185 mm | | | 443410 | 443411 | 443432 | 443433 | | |
| Westag Zarge Weisslack RU | 1985 mm | 205 mm | 443392 | 443393 | 437624 | 437625 | 437636 | 437637 | 437648 | 437649 |
| Westag Zarge Weisslack RU | 1985 mm | 240 mm | | | 443415 | 443416 | 443437 | 443438 | | |
| Westag Zarge Weisslack RU | 1985 mm | 270 mm | | | 437626 | 437627 | 437638 | 437639 | 437650 | 437651 |
| Westag Zarge Weisslack RU | 1985 mm | 290 mm | | | 443418 | 443419 | 443442 | 443443 | | |

EC = Eckkante, RU = Rundkante, RSP = Röhrenspanplatte, LA = Lichtausschnitt

Türblatt-Varianten:



Türblatt mit eckiger Kante (EC)



Röhrenspanplatte (RSP)

Zargen-Varianten:



Zarge mit Rundkante an Futterkante und Bekleidungen 50 mm



Türblatt Line 2
Eckkante (EC)
mit Röhrenspanplatte (RSP)
und Zarge Rundkante (RU)



Türblatt Line 2
Eckkante (EC)
mit Röhrenspanplatte (RSP)
mit Standard LA 205-1 GLE
und Zarge Rundkante (RU)



Türblatt Line 4
Eckkante (EC)
mit Röhrenspanplatte (RSP)
und Zarge Rundkante (RU)



Türblatt Line 4
Eckkante (EC)
mit Röhrenspanplatte (RSP)
mit Standard LA 205-1 GLE
und Zarge Rundkante (RU)

Wichtig:

Passende Verglasung
finden Sie auf Seite 52!



Detail:

Dezente Fräsung
mit herausragender Wirkung

Wichtig:

Modell Line 2 passend zu
Kunex Pisano S. 51
Modell Line 4 passend zu
Kunex Bellini S. 51

Herholz Türblätter Line 2 (2 Fräsungen)

| Artikelbezeichnung | Höhe | Breite 610 mm | | Breite 735 mm | | Breite 860 mm | | Breite 985 mm | |
|---|---------|---------------|---------|---------------|---------|---------------|---------|---------------|---------|
| | | DIN li. | DIN re. | DIN li. | DIN re. | DIN li. | DIN re. | DIN li. | DIN re. |
| Herholz Türblatt Line 2 RSP EC | 1985 mm | 451920 | 451921 | 451922 | 451923 | 451924 | 451925 | 451926 | 451927 |
| Herholz Türblatt Line 2 RSP EC LA 205-1 | 1985 mm | | | | | 451936 | 451937 | | |

Herholz Türblätter Line 4 (4 Fräsungen)

| Artikelbezeichnung | Höhe | Breite 610 mm | | Breite 735 mm | | Breite 860 mm | | Breite 985 mm | |
|---|---------|---------------|---------|---------------|---------|---------------|---------|---------------|---------|
| | | DIN li. | DIN re. | DIN li. | DIN re. | DIN li. | DIN re. | DIN li. | DIN re. |
| Herholz Türblatt Line 4 RSP EC | 1985 mm | 451912 | 451913 | 451914 | 451915 | 451916 | 451917 | 451918 | 451919 |
| Herholz Türblatt Line 4 RSP EC LA 205-1 | 1985 mm | | | | | 451930 | 451931 | | |

Herholz Zargen Weisslack Rundkante

| Artikelbezeichnung | Höhe | Wandst. | Breite 610 mm | | Breite 735 mm | | Breite 860 mm | | Breite 985 mm | |
|------------------------|---------|---------|---------------|---------|---------------|---------|---------------|---------|---------------|---------|
| | | | DIN li. | DIN re. | DIN li. | DIN re. | DIN li. | DIN re. | DIN li. | DIN re. |
| Herholz Zarge weiss RU | 1985 mm | 80 mm | | | 442618 | 442643 | 442626 | 442651 | | |
| Herholz Zarge weiss RU | 1985 mm | 100 mm | 442615 | 442640 | 442619 | 442644 | 442627 | 442652 | 442635 | 442660 |
| Herholz Zarge weiss RU | 1985 mm | 120 mm | 442616 | 442641 | 442620 | 442645 | 442628 | 442653 | 442636 | 442661 |
| Herholz Zarge weiss RU | 1985 mm | 140 mm | 442617 | 442642 | 442621 | 442646 | 442629 | 442654 | 442637 | 442662 |
| Herholz Zarge weiss RU | 1985 mm | 160 mm | | | 442622 | 442647 | 442630 | 442655 | | |
| Herholz Zarge weiss RU | 1985 mm | 180 mm | | | 442623 | 442648 | 442631 | 442656 | | |
| Herholz Zarge weiss RU | 1985 mm | 200 mm | | | 442624 | 442649 | 442632 | 442657 | 442638 | 442663 |
| Herholz Zarge weiss RU | 1985 mm | 230 mm | | | | | 442633 | 442658 | | |
| Herholz Zarge weiss RU | 1985 mm | 265 mm | | | 442625 | 442650 | 442634 | 442659 | 442639 | 442664 |
| Herholz Zarge weiss RU | 1985 mm | 285 mm | | | | | 451504 | 451505 | | |

EC = Eckkante, RU = Rundkante, RSP = Röhrenspanplatte, LA = Lichtausschnitt

Weisslack Stiltüren

Anspruchsvoll und edel wirkende Weisslack Stiltüren

Stiltüren



Foto mit freundlicher Genehmigung durch Prüm Türenwerk

Weisslack Stiltüren

Weißlack ist modern und trotzdem zeitlos. Klassische Formen finden sich genau so wieder, wie moderne Gradlinigkeit. Moderner Eleganz oder klassisches Design geben dem Raum eine freundliche Bescheidenheit.

- HPS/CPL
- Weisslack
- Massiv
- Holz-Schiebetüren
- Glas
- Drückergarnituren
- Stahltüren
- Eingangstüren
- Glas im Garten
- Bodentritten
- Türentechnik

Türblatt-Varianten:



Türblatt mit SR-Kante (schmaler Radius 2 mm)



Holzwerkstoffkonstruktion (HWK)

Zargen-Varianten:



Zarge mit Rundkante an Futterkante und Bekleidungen 50 mm



Türblatt Atrium 10
SR-Kante mit Holzwerkstoffkonstruktion (HWK) und Zarge Rundkante (RU)

Türblatt Atrium 21
SR-Kante mit Holzwerkstoffkonstruktion (HWK) und Zarge Rundkante (RU)

Türblatt Atrium 30
SR-Kante mit Holzwerkstoffkonstruktion (HWK) und Zarge Rundkante (RU)

Türblatt Atrium 40
SR-Kante mit Holzwerkstoffkonstruktion (HWK) und Zarge Rundkante (RU)



Purismus trifft Klassik

Das Zeitalter der schweren Eichenmöbel ist in der Designgeschichte längst erfolgreich aus Einrichtungskatalogen und Wohnzimmern verdrängt; heute gilt: Je lichter und heller, desto besser. Besonders aktuell sind weiße Türen in vielfältigen Ausführungen. Weiß eingerichtete Räume werden vom Licht besonders schön durchflutet. So stellt sich schnell ein ganz besonderes Wohlfühlgefühl ein. Die neuen Türen aus der Modellserie Atrium überzeugen durch puristische Fräsungen und geben ihrem Heim stilvolle Entrees zu ihrer persönlichen Wohnwelt. Übrigens: Die neuen Atrium-Türen sind ab sofort ab Lager lieferbar.

Herholz Türblätter Atrium HWK weiss SR-Kante

| Artikelbezeichnung | Höhe | Breite 610 mm | | Breite 735 mm | | Breite 860 mm | | Breite 985 mm | |
|--|---------|---------------|---------|---------------|---------|---------------|---------|---------------|---------|
| | | DIN li. | DIN re. | DIN li. | DIN re. | DIN li. | DIN re. | DIN li. | DIN re. |
| Herholz Türblatt Atrium 10 HWK SR | 1985 mm | 451544 | 451545 | 451546 | 451547 | 451548 | 451549 | 451550 | 451551 |
| Herholz Türblatt Atrium 21 HWK SR | 1985 mm | 452234 | 452235 | 452236 | 452237 | 452238 | 452239 | 452240 | 452241 |
| Herholz Türblatt Atrium 21 HWK SR LA GLE 240-1 | 1985 mm | | | | | 452242 | 452243 | | |
| Herholz Türblatt Atrium 30 HWK SR | 1985 mm | 452244 | 452245 | 452246 | 452247 | 452248 | 452249 | 452250 | 452251 |
| Herholz Türblatt Atrium 30 HWK SR LA GLE 213-1 | 1985 mm | | | | | 452252 | 452253 | | |
| Herholz Türblatt Atrium 40 HWK SR | 1985 mm | 452254 | 452255 | 452256 | 452257 | 452258 | 452259 | 452260 | 452261 |
| Herholz Türblatt Atrium 40 HWK SR LA GLE 242-1 | 1985 mm | | | | | 452262 | 452263 | | |

Herholz Zargen Weisslack Rundkante

| Artikelbezeichnung | Höhe | Wandst. | Breite 610 mm | | Breite 735 mm | | Breite 860 mm | | Breite 985 mm | |
|------------------------|---------|---------|---------------|---------|---------------|---------|---------------|---------|---------------|---------|
| | | | DIN li. | DIN re. | DIN li. | DIN re. | DIN li. | DIN re. | DIN li. | DIN re. |
| Herholz Zarge weiss RU | 1985 mm | 80 mm | | | 442618 | 442643 | 442626 | 442651 | | |
| Herholz Zarge weiss RU | 1985 mm | 100 mm | 442615 | 442640 | 442619 | 442644 | 442627 | 442652 | 442635 | 442660 |
| Herholz Zarge weiss RU | 1985 mm | 120 mm | 442616 | 442641 | 442620 | 442645 | 442628 | 442653 | 442636 | 442661 |
| Herholz Zarge weiss RU | 1985 mm | 140 mm | 442617 | 442642 | 442621 | 442646 | 442629 | 442654 | 442637 | 442662 |
| Herholz Zarge weiss RU | 1985 mm | 160 mm | | | 442622 | 442647 | 442630 | 442655 | | |
| Herholz Zarge weiss RU | 1985 mm | 180 mm | | | 442623 | 442648 | 442631 | 442656 | | |
| Herholz Zarge weiss RU | 1985 mm | 200 mm | | | 442624 | 442649 | 442632 | 442657 | 442638 | 442663 |
| Herholz Zarge weiss RU | 1985 mm | 230 mm | | | | | 442633 | 442658 | | |
| Herholz Zarge weiss RU | 1985 mm | 265 mm | | | 442625 | 442650 | 442634 | 442659 | 442639 | 442664 |
| Herholz Zarge weiss RU | 1985 mm | 285 mm | | | | | 451504 | 451505 | | |

SR-Kante = schmaler radius, RU = Rundkante, HWK = Holzwerkstoffkonstruktion, LA = Lichtausschnitt

Forum - Elegant

Optionale Freiheit in der Renovierung ohne Einschränkungen - durch ausgeklügeltes Fertigungsverfahren

Weisslack

Herholz®



Elegant-Türelement Forum



Elegant-Türelement Forum
LA 201-4 GLE und Verglasung ESG klar

Türblatt-Varianten:



Türblatt mit Profilkante (PR)



Holzwerkstoffkonstruktion (HWK)

Zargen-Varianten:



Zarge mit Rundkante
an Futterkante und
Bekleidungen 50 mm

Weitere Modellvariationen innerhalb von 4 - 6 Wochen lieferbar:



Landhaus



Eleganz



Format



Signum



Glamour

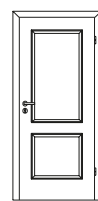

Parade

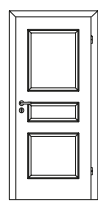

Noblesse

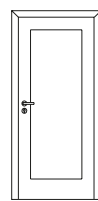

Juwel
01/02

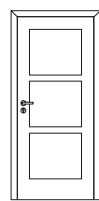

Grandeur
01/02

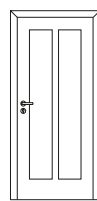

Supreme
01/02

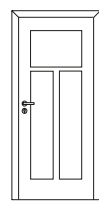

Charme
01/02

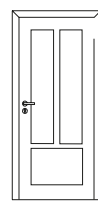

Grazie
01/02

Bei der Herstellung von Herholz-Türen mit Füllungen bzw. Rillenmotiven werden in 8 mm starken Deckplatten auf modernen Produktionsanlagen die jeweiligen Fräsungen gefertigt. Durch die Materialstärke wird ein hohes Türblattgewicht für ein „sattes“ Schließen und ein hohes Stehvermögen erreicht. Neben einer Vielzahl von Modellen können auch Sondermaße (z. B. bei Renovierungen) und technische Ausführungen (z. B. Brandschutzelemente) mit gleichem Modell gefertigt werden. Vollendet werden diese Türen mit einer mehrfachen Lackierung, die zu einer glatten und hochwertigen Oberfläche führt.

Herholz Türblatt Forum

| Artikelbezeichnung | Höhe | Breite 610 mm | | Breite 735 mm | | Breite 860 mm | | Breite 985 mm | |
|---|---------|---------------|---------|---------------|---------|---------------|---------|---------------|---------|
| | | DIN li. | DIN re. | DIN li. | DIN re. | DIN li. | DIN re. | DIN li. | DIN re. |
| Herholz-Türblatt Forum Weisslack HWK PR | 1985 mm | 440179 | 440181 | 440182 | 440183 | 440180 | 440184 | 440185 | 440186 |
| Herholz-Türblatt Forum Weisslack LA 201-4 GLE ESG Float klar | 1985 mm | | | | | 442665 | 442666 | | |

Westag Zarge Weisslack

| Artikelbezeichnung | Höhe | Wandst. | Breite 610 mm | | Breite 735 mm | | Breite 860 mm | | Breite 985 mm | |
|----------------------------|---------|---------|---------------|---------|---------------|---------|---------------|---------|---------------|---------|
| | | | DIN li. | DIN re. | DIN li. | DIN re. | DIN li. | DIN re. | DIN li. | DIN re. |
| Herholz Zarge Weisslack RU | 1985 mm | 80 mm | | | 442618 | 442643 | 442626 | 442651 | | |
| Herholz Zarge Weisslack RU | 1985 mm | 100 mm | 442615 | 442640 | 442619 | 442644 | 442627 | 442652 | 442635 | 442660 |
| Herholz Zarge Weisslack RU | 1985 mm | 120 mm | 442616 | 442641 | 442620 | 442645 | 442628 | 442653 | 442636 | 442661 |
| Herholz Zarge Weisslack RU | 1985 mm | 140 mm | 442617 | 442642 | 442621 | 442646 | 442629 | 442654 | 442637 | 442662 |
| Herholz Zarge Weisslack RU | 1985 mm | 160 mm | | | 442622 | 442647 | 442630 | 442655 | | |
| Herholz Zarge Weisslack RU | 1985 mm | 180 mm | | | 442623 | 442648 | 442631 | 442656 | | |
| Herholz Zarge Weisslack RU | 1985 mm | 200 mm | | | 442624 | 442649 | 442632 | 442657 | 442638 | 442663 |
| Herholz Zarge Weisslack RU | 1985 mm | 230 mm | | | | | 442633 | 442658 | | |
| Herholz Zarge Weisslack RU | 1985 mm | 265 mm | | | 442625 | 442650 | 442634 | 442659 | 442639 | 442664 |
| Herholz Zarge Weisslack RU | 1985 mm | 285 mm | | | | | 451504 | 451505 | | |

RU = Rundkante, PR = Profilkante, HWK = Holzwerkstoffkonstruktion, LA = Lichtausschnitt, GLE = Glasleiste mit schmalen Radius

Türblatt-Varianten:



Türblatt mit Rundkante (RU)



Mitteldichte Faserplatte (MDF)

Zargen-Varianten:



Zarge mit runder Futterplatte und runden Bekleidungen (60 mm)



Stiltür Weisslack ST 3
Rundkante (RU) mit
mitteldichter Faserplatte
(MDF) V0026 WF



Stiltür Weisslack STL 3/2
mit 2 Lichtausschnitten
Verglasung Float klar
Rundkante (RU) V0026 WF



Stiltür Weisslack STL 3/3
mit 3 Lichtausschnitten
Verglasung Float klar
Rundkante (RU) V0026 WF

Wichtig:

Weitere Ausführungen
der Zargen
siehe Seite 30, 31 & 39!



Stilvoll elegant und dennoch zeitlos, so präsentieren sich die Stollentüren von PRÜM. Kombinieren Sie Ihre persönlichen Wunschtüren, ob geschlossen oder mit Lichtausschnitt – Sie haben die Wahl.

Prüm Türblätter Weisslack Stollentüren - V0026WF

| Artikelbezeichnung | Höhe | Breite 610 mm | | Breite 735 mm | | Breite 860 mm | | Breite 985 mm | |
|---|---------|---------------|---------|---------------|---------|---------------|---------|---------------|---------|
| | | DIN li. | DIN re. | DIN li. | DIN re. | DIN li. | DIN re. | DIN li. | DIN re. |
| Prüm Stiltürblatt Weisslack ST 3 MDF RU | 1985 mm | 443098 | 443099 | 443100 | 443101 | 443102 | 443103 | 443104 | 443105 |
| Prüm Stiltürblatt Weisslack STL 3/2 MDF RU Float klar | 1985 mm | | | | | 443106 | 443107 | | |
| Prüm Stiltürblatt Weisslack STL 3/3 MDF RU Float klar | 1985 mm | | | | | 443108 | 443109 | | |
| Prüm Rahmenteile V 4400 WF (für Holzzarge) | | 436900 | 436900 | 436900 | 436900 | 436900 | 436900 | 436900 | 436900 |

Prüm Zargen Weisslack

| Artikelbezeichnung | Höhe | Wandst. | Breite 610 mm | | Breite 735 mm | | Breite 860 mm | | Breite 985 mm | |
|-------------------------|---------|---------|---------------|---------|---------------|---------|---------------|---------|---------------|---------|
| | | | DIN li. | DIN re. | DIN li. | DIN re. | DIN li. | DIN re. | DIN li. | DIN re. |
| Prüm Zarge Weisslack RF | 1985 mm | 80 mm | 439546 | 439547 | 439550 | 439551 | 439556 | 439557 | | |
| Prüm Zarge Weisslack RF | 1985 mm | 100 mm | 436636 | 436637 | 436656 | 436657 | 436678 | 436679 | 436700 | 436710 |
| Prüm Zarge Weisslack RF | 1985 mm | 125 mm | 436638 | 436639 | 436658 | 436659 | 436680 | 436681 | 436711 | 436712 |
| Prüm Zarge Weisslack RF | 1985 mm | 145 mm | 436640 | 436641 | 436660 | 436661 | 436682 | 436683 | 436713 | 436714 |
| Prüm Zarge Weisslack RF | 1985 mm | 165 mm | 436642 | 436643 | 436662 | 436663 | 436684 | 436685 | 436715 | 436716 |
| Prüm Zarge Weisslack RF | 1985 mm | 185 mm | | | 437332 | 437333 | 437334 | 437335 | | |
| Prüm Zarge Weisslack RF | 1985 mm | 205 mm | 437130 | 437131 | 436666 | 436667 | 436688 | 436689 | 437166 | 437167 |
| Prüm Zarge Weisslack RF | 1985 mm | 225 mm | | | 455466 | 456997 | 455469 | 457010 | | |
| Prüm Zarge Weisslack RF | 1985 mm | 245 mm | | | 439552 | 439553 | 439558 | 439559 | | |
| Prüm Zarge Weisslack RF | 1985 mm | 270 mm | 437132 | 437133 | 436670 | 436671 | 436692 | 436693 | 437168 | 437169 |
| Prüm Zarge Weisslack RF | 1985 mm | 290 mm | | | 436672 | 436673 | 436694 | 436695 | | |
| Prüm Zarge Weisslack RF | 1985 mm | 310 mm | | | | | 455470 | 457011 | | |
| Prüm Zarge Weisslack RF | 1985 mm | 330 mm | | | 455468 | 456999 | 455471 | 457012 | | |

RU = Rundkante, RF = Futterplatte und Bekleidung Rundkante, MDF = Mitteldichte Faserplatte, LA = Lichtausschnitt

Stiltüren Classic - Karnieskante

Klassischer Rahmen, Wert für zeitlose Qualität



Türblatt Weisslack
Classic CK4 (KA) (RSP)



Türblatt Weisslack
Classic CKL4/2 (KA) (LA)



Türblatt Weisslack Classic, 2-flg.
CKL4/2-LA (KA)
Auch Doppeltüren CL2 und CKL 2
ab Lager lieferbar!

Auch in
Ausführung
CL2, CKL2 und
Sprossenrahmen
am Lager!

Türblatt-Varianten:



Türblatt mit Karnieskante (KA)



Röhrenspanplatte (RSP)

Zargen-Varianten:



Zarge mit runder Futterplatte und
runden Bekleidungen (60 mm)

Wichtig:

Passende Verglasungen
siehe Seite 52!

Wichtig:

Weitere Ausführungen
der Zargen
siehe Seite 30, 31 & 39!

Prüm Füllungstüren Weisslack Classic

| Artikelbezeichnung | Höhe | Breite 610 mm | | Breite 735 mm | | Breite 860 mm | | Breite 985 mm | |
|--|---------|---------------|---------|---------------|---------|---------------|---------|---------------|---------|
| | | DIN li. | DIN re. | DIN li. | DIN re. | DIN li. | DIN re. | DIN li. | DIN re. |
| Prüm Türblatt Weisslack Classic CK4-KA RSP | 1985 mm | 439238 | 439239 | 439240 | 439241 | 439242 | 439243 | 439244 | 439245 |
| Prüm Türblatt Weisslack Classic CKL4/2-KA LA | 1985 mm | | | | | 439246 | 439247 | | |

Prüm Zargen Weisslack

| Artikelbezeichnung | Höhe | Wandst. | Breite 610 mm | | Breite 735 mm | | Breite 860 mm | | Breite 985 mm | |
|-------------------------|---------|---------|---------------|---------|---------------|---------|---------------|---------|---------------|---------|
| | | | DIN li. | DIN re. | DIN li. | DIN re. | DIN li. | DIN re. | DIN li. | DIN re. |
| Prüm Zarge Weisslack RF | 1985 mm | 80 mm | 439546 | 439547 | 439550 | 439551 | 439556 | 439557 | | |
| Prüm Zarge Weisslack RF | 1985 mm | 100 mm | 436636 | 436637 | 436656 | 436657 | 436678 | 436679 | 436700 | 436710 |
| Prüm Zarge Weisslack RF | 1985 mm | 125 mm | 436638 | 436639 | 436658 | 436659 | 436680 | 436681 | 436711 | 436712 |
| Prüm Zarge Weisslack RF | 1985 mm | 145 mm | 436640 | 436641 | 436660 | 436661 | 436682 | 436683 | 436713 | 436714 |
| Prüm Zarge Weisslack RF | 1985 mm | 165 mm | 436642 | 436643 | 436662 | 436663 | 436684 | 436685 | 436715 | 436716 |
| Prüm Zarge Weisslack RF | 1985 mm | 185 mm | | | 437332 | 437333 | 437334 | 437335 | | |
| Prüm Zarge Weisslack RF | 1985 mm | 205 mm | 437130 | 437131 | 436666 | 436667 | 436688 | 436689 | 437166 | 437167 |
| Prüm Zarge Weisslack RF | 1985 mm | 225 mm | | | 455466 | 456997 | 455469 | 457010 | | |
| Prüm Zarge Weisslack RF | 1985 mm | 245 mm | | | 439552 | 439553 | 439558 | 439559 | | |
| Prüm Zarge Weisslack RF | 1985 mm | 270 mm | 437132 | 437133 | 436670 | 436671 | 436692 | 436693 | 437168 | 437169 |
| Prüm Zarge Weisslack RF | 1985 mm | 290 mm | | | 436672 | 436673 | 436694 | 436695 | | |
| Prüm Zarge Weisslack RF | 1985 mm | 310 mm | | | | | 455470 | 457011 | | |
| Prüm Zarge Weisslack RF | 1985 mm | 330 mm | | | 455468 | 456999 | 455471 | 457012 | | |

Prüm Doppeltürblatt Weisslack Exklusiv Classic Karnieskante, 2-flg.

| Artikelbezeichnung | Höhe | Breite 1710 mm | |
|--|---------|----------------|---------|
| | | DIN li. | DIN re. |
| Prüm Doppeltürblatt Weisslack Classic CKL4-2 KA RSP LA | 1985 mm | 442423 | 442424 |
| Prüm Doppeltürblatt Weisslack Classic CL2 KA RSP LA | 1985 mm | 442421 | 442422 |
| Sprossenrahmen SP4 CL2 für Türblatt 860 x 1985 mm | | 442466 | 442466 |
| Prüm Doppeltürblatt Weisslack Classic CKL2 -KA RSP LA | 1985 mm | 438146 | 438145 |
| Sprossenrahmen SP4 CKL2 für Türblatt 860 x 1985 mm | | 438153 | 438153 |

Prüm Doppeltürzarge Weisslack Rundkante, 2-flg.

| Artikelbezeichnung | Höhe | Wandst. | Breite 1710 mm | |
|------------------------|---------|---------|----------------|---------|
| | | | DIN li. | DIN re. |
| Prüm Zarge Weißlack RF | 1985 mm | 145 mm | 438129 | 438129 |
| Prüm Zarge Weißlack RF | 1985 mm | 205 mm | 438130 | 438130 |

RSP = Röhrenspanplatte, KA = Karnieskante, RF = Futterplatte und Bekleidung Rundkante, RU = Rundkante, LA = Lichtausschnitt, SP = Sprossen

Türblatt-Varianten:



Türblatt mit Karniskante (KA)



Röhrenspanplatte (RSP)

Zargen-Varianten:



Zarge mit runder Futterplatte und profilierten Bekleidungen (65 mm)



Türblatt Weisslack Classic C2 (KA) (RSP)



Türblatt Weisslack Classic CL2-SP (KA) (LA) oder (SP4)



Türblatt Weisslack Classic CK2 (KA) (RSP)



Türblatt Weisslack Classic CKL2-SP (KA) (LA) oder (SP4)

Wichtig:

Weitere Ausführungen der Zargen siehe Seite 24, 30 & 31!



Türblatt Weisslack Classic CK1 (KA) (RSP)



Türblatt Weisslack Classic CKL1 SP4 (KA) (RSP)

Wichtig:

Passende Verglasungen siehe Seite 52!

Doppeltüren:

Doppeltüren in der Ausführung CL2 und CLK 2 finden Sie auf Seite 38!

Prüm Füllungstüren Weisslack Classic

| Artikelbezeichnung | Höhe | Breite 610 mm | | Breite 735 mm | | Breite 860 mm | | Breite 985 mm | |
|--|---------|---------------|---------|---------------|---------|---------------|---------|---------------|---------|
| | | DIN li. | DIN re. | DIN li. | DIN re. | DIN li. | DIN re. | DIN li. | DIN re. |
| Prüm Türblatt Weisslack Classic C2-KA RSP | 1985 mm | 439220 | 439221 | 439222 | 439223 | 439224 | 439225 | 439226 | 439227 |
| Prüm Türblatt Weisslack Classic CL2-KA LA | 1985 mm | | | | | 439228 | 439229 | | |
| Prüm Türblatt Weisslack Classic CL2-KA LA + SP4 | 1985 mm | | | | | 439230 | 439231 | | |
| Prüm Türblatt Weisslack Classic CK2-KA RSP | 1985 mm | 439232 | 439233 | 438136 | 438135 | 438140 | 438139 | 439234 | 439235 |
| Prüm Türblatt Weisslack Classic CKL2-KA LA | 1985 mm | | | | | 438142 | 438141 | | |
| Prüm Türblatt Weisslack Classic CKL2-KA LA + SP4 | 1985 mm | | | | | 439236 | 439237 | | |
| Prüm Türblatt Weisslack Classic CK1 RS KA | 1985 mm | 441108 | 441122 | 441109 | 441123 | 441110 | 441124 | 441111 | 441125 |
| Prüm Türblatt Weisslack Classic CKL1 SP4 RS KA | 1985 mm | | | | | 441117 | 441131 | | |

Prüm Profalzargen Weisslack

| Artikelbezeichnung | Höhe | Wandst. | Breite 610 mm | | Breite 735 mm | | Breite 860 mm | | Breite 985 mm | |
|-------------------------------|---------|---------|---------------|---------|---------------|---------|---------------|---------|---------------|---------|
| | | | DIN li. | DIN re. | DIN li. | DIN re. | DIN li. | DIN re. | DIN li. | DIN re. |
| Prüm Profalzarge Weisslack PR | 1985 mm | 100 mm | 439262 | 439263 | 439274 | 439275 | 439288 | 439289 | | |
| Prüm Profalzarge Weisslack PR | 1985 mm | 125 mm | 439264 | 439265 | 439276 | 439277 | 439290 | 439291 | 439304 | 439305 |
| Prüm Profalzarge Weisslack PR | 1985 mm | 145 mm | 439266 | 439267 | 439278 | 439279 | 439292 | 439293 | 439306 | 439307 |
| Prüm Profalzarge Weisslack PR | 1985 mm | 165 mm | 439268 | 439269 | 439280 | 439281 | 439294 | 439295 | | |
| Prüm Profalzarge Weisslack PR | 1985 mm | 185 mm | | | 439282 | 439283 | 439296 | 439297 | | |
| Prüm Profalzarge Weisslack PR | 1985 mm | 205 mm | | | 439284 | 439285 | 439298 | 439299 | 439310 | 439311 |
| Prüm Profalzarge Weisslack PR | 1985 mm | 270 mm | | | 439286 | 439287 | 439300 | 439301 | 439312 | 439313 |
| Prüm Profalzarge Weisslack PR | 1985 mm | 290 mm | | | | | 455450 | 456981 | | |

RSP = Röhrenspanplatte, KA = Karnieskante, LA = Lichtausschnitt, SP = Sprossen, PR = Profalzarge

Landhaus Kiefer roh *Kiefer massiv*



Landhaustür Kiefer Roh 03
Eckkante (EC)
Massivholz



Landhaustür Kiefer Roh 03
LA-GE
Eckkante (EC)

Türblatt-Varianten:



Türblatt mit eckiger Kante (EC)



Massivholz

Zargen-Varianten:



Zarge mit runder Futterplatte und
profilierten Bekleidungen (65 mm)



Blendrahmen mit eckiger Kante (EC)
(auf Mauerwerk mit Türblatt)

Wichtig:

*Lieferzeit für
Kiefer lackiert
ca. 5 - 6 Wochen!*



LA GE

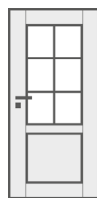

LA GE SP

Modell-Vielfalt:

Viele weitere Modelle und Lichtausschnittvarianten
sind auf Bestellung innerhalb von 5-6 Wochen lieferbar!

Blatt Landhaus 03 Kiefer astig roh

| Artikelbezeichnung | Höhe | Breite 610 mm | | Breite 735 mm | | Breite 860 mm | | Breite 985 mm | |
|---|---------|---------------|---------|---------------|---------|---------------|---------|---------------|---------|
| | | DIN li. | DIN re. | DIN li. | DIN re. | DIN li. | DIN re. | DIN li. | DIN re. |
| Blatt Landhaus 03 Kiefer astig roh EC | 1985 mm | 442687 | 442688 | 442689 | 442690 | 442691 | 442692 | 442693 | 442694 |
| Blatt Landhaus 03 Kiefer astig roh LA GE EC | 1985 mm | | | | | 442705 | 442706 | | |

Zarge Kiefer astig roh profiliert (Komplettzarge)

| Artikelbezeichnung | Höhe | Wandst. | Breite 610 mm | | Breite 735 mm | | Breite 860 mm | | Breite 985 mm | |
|-----------------------------------|---------|---------|---------------|---------|---------------|---------|---------------|---------|---------------|---------|
| | | | DIN li. | DIN re. | DIN li. | DIN re. | DIN li. | DIN re. | DIN li. | DIN re. |
| Zarge Kiefer astig roh profiliert | 1985 mm | 80 mm | 442733 | 442734 | 442747 | 442748 | 442761 | 442762 | | |
| Zarge Kiefer astig roh profiliert | 1985 mm | 120 mm | 442723 | 442724 | 442737 | 442738 | 442751 | 442752 | | |
| Zarge Kiefer astig roh profiliert | 1985 mm | 140 mm | 442725 | 442726 | 442739 | 442740 | 442753 | 442754 | 442767 | 442768 |
| Zarge Kiefer astig roh profiliert | 1985 mm | 160 mm | 442727 | 442728 | 442741 | 442742 | 442755 | 442756 | 442769 | 442770 |
| Zarge Kiefer astig roh profiliert | 1985 mm | 200 mm | | | 442743 | 442744 | 442757 | 442758 | 442771 | 442772 |
| Zarge Kiefer astig roh profiliert | 1985 mm | 265 mm | | | 442745 | 442746 | 442759 | 442760 | 442773 | 442774 |

Blatt Landhaus 03 Kiefer astig roh

| Artikelbezeichnung | Höhe | Breite 610 mm | | Breite 735 mm | | Breite 860 mm | | Breite 985 mm | |
|-----------------------------------|---------|---------------|---------|---------------|---------|---------------|---------|---------------|---------|
| | | DIN li. | DIN re. | DIN li. | DIN re. | DIN li. | DIN re. | DIN li. | DIN re. |
| Blendrahmen Kiefer roh EC 610/985 | 1985 mm | 442777 | 442777 | | | | | 442777 | 442777 |
| Blendrahmen Kiefer roh EC 735/860 | 1985 mm | | | 442778 | 442778 | 442778 | 442778 | | |

EC = Eckkante, LA = Lichtausschnitt, SP = Sprossen

Türblatt-Varianten:



Türblatt stumpf mit eckiger Kante (STUEC)



Röhrenspanplatte (RSP)

Zargen-Varianten:



DUFU RF

Wichtig:
Prüm Schiebetürfutter auch als Durchgangsfutter mit 1,5 cm geringerer Durchgangsbreite zu verwenden!

Prüm Schiebetürsystem MOVE

| Artikelbezeichnung | Länge | Art.-Nr. Breite 735 mm | Art.-Nr. Breite 860 mm |
|--|---------|---------------------------|---------------------------|
| Prüm MOVE-Schiebetürbeschlag Holztür 735 mm | 1570 mm | 441034 | |
| Prüm MOVE-Schiebetürbeschlag Holztür 860 mm | 1820 mm | 441035 | 441035 |
| Prüm MOVE-Wanddistanzprofil (Einsatz ohne Zarge) | 2400 mm | 442793 | 442793 |

Prüm Schiebetüren - vor der Wand laufend -

| Artikelbezeichnung | Höhe | Art.-Nr. Breite 735 mm | Art.-Nr. Breite 860 mm |
|---|---------|---------------------------|---------------------------|
| Prüm Schiebetür Weisslack RSP STUEC inkl. Griffm. | 1985 mm | 441030 | 441031 |

Prüm Schiebetüren - vor der Wand laufend -

| Artikelbezeichnung | Höhe | Wandst. | Art.-Nr. Breite 720 mm | Art.-Nr. Breite 845 mm |
|---------------------------------------|---------|---------|---------------------------|---------------------------|
| Prüm Schiebetürfutter Weisslack AL RF | 1985 mm | 145 mm | 438131 | 438133 |
| Prüm Schiebetürfutter Weisslack AL RF | 1985 mm | 205 mm | | 438134 |

Westag Schiebetürsystem 40 - vor der Wand laufend – Montage auf der Zarge -

| Artikelbezeichnung | Höhe | Wandst. | Breite 860 mm |
|--|---------|---------|---------------|
| Westag Durchgangsfutter Portalit arcticweiss A222 RU | 1985 mm | 145 mm | 460881 |
| Westag Durchgangsfutter Portalit arcticweiss A222 RU | 1985 mm | 205 mm | 461748 |

| Artikelbezeichnung | Höhe | Länge | Breite 870 mm |
|--|---------|---------|---------------|
| Westag Schiebetürblatt Portalit arcticweiss A222 inkl. Griffm. | 1985 mm | | 461749 |
| Westag Laufkastensystem 40 Portalit arcticweiss A222 v. Zarge | | 1782 mm | 431750 |
| Westag Schließ-/Öffnungsdämpfer 40/80 40 kg | | | 461751 |

Griffwerk Schiebetürsystem PLANE0 für Holztüren

| Artikelbezeichnung | Länge | Art.-Nr. |
|---|---------|----------|
| PLANE0 60 (G) Comfort Wand 2000 Alu optik, beidseitiger Softeinzug | 2000 mm | 447262 |
| PLANE0 60 (G) Comfort Wand 2000 Edelstahl optik, beids. Softeinzug | 2000 mm | 447263 |
| Planeo Zubehör-Set für Holztür (2 Holzadapter 1 Bodenführung Typ W) | | 453219 |
| Griffwerk Planeo Adapterprofil, 12,5 mm | Niro | 444819 |
| Griffwerk Planeo Adapterprofil, 18,5 mm | Niro | 447266 |

Schiebetüren - ohne Griffmuschelfräsung

| Artikelbezeichnung | Höhe | Art.-Nr. Breite 900 mm |
|---|---------|---------------------------|
| Prüm Schiebetür Weisslack RSP STUEC inkl. Führungsnut, ohne Griffmuschelfräsung | 2020 mm | 442792 |

Griffwerk Griffmuscheln und -stangen

| Artikelbezeichnung | Farbe | Art.-Nr. |
|---|----------|----------|
| Griffwerk Griffmuschel CIRCLE | Alu EV1 | 447272 |
| Griffwerk Griffmuschel CIRCLE | ES-Optik | 447273 |
| Griffwerk Griffmuschel R8-QUATTRO | ES-Optik | 447274 |
| Griffwerk Griffmuschel R8-SQUARE | ES-Optik | 447275 |
| Griffwerk Griffstangenpaar PURE SENSEA | ES-Optik | 447270 |
| Griffwerk Griffstange PURE SENSEA einseitig mit Griffleiste PURE SENSEA 350 | ES-Optik | 447271 |
| Griffwerk Griffstangenpaar SENSEA R8 - mit Einleger | ES-Optik | 447287 |
| Griffwerk Griffstange SENSEA R8 einseitig, Griffleiste SENSEA R8 - mit Einleger | ES-Optik | 447288 |



Schiebetürbeschlag-Set Planeo (H) mit Holz-Schiebetür Weisslack und Griffstange SENSEA R8

RSP = Röhrenspanplatte, STUEC = Stumpf eckig, AL = Außenlaufend, RF = Rundfutter

Willkommen in der Welt aus Glas *Welt aus Glas*

Glasqualität auf höchstem Niveau

HPS/CPL

Weisslack

Massiv

Holz-Schiebetüren

Glas

Drückergarnituren

Stahltüren

Eingangstüren

Glas im Garten

Abb. Borne



Willkommen in der Welt aus Glas...

Licht ist ein wichtiger Faktor für unsere Entwicklung und Gesundheit. Glas ermöglicht es, Licht zu steuern und in unserem Sinne zu nutzen. Es hellt Räume auf, lädt zum Betreten ein. Glastüren gliedern ohne zu trennen. Sie lassen Räume freundlicher wirken.

Bodentritten

Türentechnik



Schiebetürbeschlag Sensa Rotella R8 mit Schiebetür Duo1 (ähnl.) und Griffstange Sensa R8



Schiebetürbeschlag Pure Sensa R8 mit Glastürstopper-Set R8 für 2-flg. Anlage, Schiebetür Ravensburg 120333 mattweiss und Griffstange Sensa R8

SENSA ROTELLA R8

Schiebetürsysteme sind Blickfang und Statement im zeitgenössischen Wohnen. Langlebig und robust sind sie prädestiniert für hohe Beanspruchung. Die Laufwagen sind ohne sichtbare Verschraubung gestaltet. Rundstange aus Edelstahl, Komplettsset: Rundstange 200 cm lang, Klemmhalter, Rollwagen, Türstopper, Bodenführung (ohne Griffstange/-muschel).

| Glas-Schiebetürbeschlag Rotella | Art.-Nr. |
|--|---------------|
| Artikelbezeichnung | Länge 2000 mm |
| Schiebetürbeschlag Sensa ROTELLA R8 | |
| Wand 2000 Edelstahl (SET 1-flg. Edelstahl ähnl.) | 447265 |
| Distanzscheiben-Set R8, Edelstahl matt, für Montage vor Holzarge | 447269 |
| Glástürstopper-Set, für Montage als 2-flg. Anlage | 447285 |

| Glas-Schiebetüren ESG 8 mm (passend o.a. Systeme) ohne Bohrungen | Art.-Nr. | |
|---|----------|---------------|
| Artikelbezeichnung | Höhe | Breite 935 mm |
| Ganzglas-Schiebetür RAVENSBURG 120333 mattweiss | 2058 mm | 450022 |
| Ganzglas-Schiebetür STREET PEARL | 2058 mm | 447305 |
| Ganzglas-Schiebetür DUO1 (ähnl.) | 2058 mm | 447306 |
| Ganzglas-Schiebetür FRANKFURT 202918 | 2058 mm | 447281 |
| Ganzglas-Schiebetür ESSEN 111112 | 2058 mm | 447283 |
| Ganzglas-Schiebetür BELLINI (Fläche matt) | 2058 mm | 450023 |
| Ganzglas-Schiebetür PISANO (Fläche matt) | 2058 mm | 450025 |

SENSA System-Technik

- Variabel ohne Glasbohrung, für Griffmuscheln oder -stangen
- edel verarbeitete Details
- nachjustierbar
- Laufwagen ohne sichtbare Verschraubung



| Griffwerk Griffmuscheln/Griffstangen | Art.-Nr. | |
|--|----------|--------|
| Keine Glasbohrung erforderlich, da Klebefestigung | Farbe | |
| Griffwerk Griffmuschel CIRCLE | Alu EV1 | 447272 |
| Griffwerk Griffmuschel CIRCLE | ES-Optik | 447273 |
| Griffwerk Griffmuschel R8-QUATTRO | ES-Optik | 447274 |
| Griffwerk Griffmuschel R8-SQUARE | ES-Optik | 447275 |
| Griffwerk Griffstangenpaar PURE SENSА | ES-Optik | 447270 |
| Griffwerk Griffstange PURE SENSА einseitig mit Griffleiste PURE SENSА 350 ES-OPTIK | ES-Optik | 447271 |
| Griffwerk Griffstangenpaar SENSА R8 mit Einleger | ES-Optik | 447287 |
| Griffwerk Griffstange SENSА R8 einseitig mit Griffleiste SENSА R8 - mit Einleger | ES-Optik | 447288 |

Glasschiebetürsysteme *Schiebetüren* mit Klemmbefestigung

SPRINZ
LEBEN MIT GLAS

Semcoglas
Die Lösung für Parade und Interiors



Schiebetürbeschlag-Set Plano mit Glas Frankfurt und Griffmuschel Circle

Wichtig:
Alle Türen, Beschläge und
Muschelgriffe
der Seiten 43, 44 und 45
sind kombinierbar!

Schiebetürsystem geschlossenes Schiebetürsystem mit unsichtbarer Befestigung

Motion 700 plus von SPRINZ-GLAS überzeugt durch ein hervorragendes Preis-/Leistungsverhältnis und viele Vorteile, wie eine Vorwand- oder Sturzmontage der Laufschiene, aufsteckbare Endkappen und eine erhöhte Kippstabilität. Glas und Laufwagen liegen in einer Achse, die bewährte Technik gewährleistet eine hohe dauerhafte Laufruhe. Motion 700 ist vorgerüstet für ESG 8 mm und ein maximales Flügelgewicht bis zu 80 kg. Softstopper (optional) lassen die Glastür sanft öffnen und schließen.

Die einfache und schnelle Montage machen die Motion 700 zu einer idealen Lösung für Renovierer und Modernisierer.

BE TRANSPARENT

Absolut schlichtes und optisch zurückhaltendes Schiebetürsystem. Neben der zeitlosen Optik bietet das System eine optimal vereinfachte Montage- und Justierungsmöglichkeit.

Technische Details wie ein zuverlässiger Aushängeschutz sind selbstverständlich. Zwei Positionsarretierungen in der Laufschiene bieten hohen Komfort im Gebrauch.

Optional mit SoftClose erhältlich!



Ravensburg
120333
mattweiss



Street Pearl



Duo 1 RY 151-1
Designverbund
Prüm RY 251



Bellini
Designverbund
Herholz Line 2



Pisano
Designverbund
Herholz Line 4



Essen 111112

Ganzglasschiebetür für alle Systeme auf den Seiten 43 bis 45 (rechts / links verwendbar, ohne Bohrungen)

| Artikelbezeichnung | Höhe | Art.-Nr. Breite 935 mm |
|---|---------|---------------------------|
| Ganzglasschiebetür ESG 8 mm Ravensburg SD mattweiss | 2058 mm | 450022 |
| Ganzglasschiebetür ESG 8 mm Street Pearl | 2058 mm | 447305 |
| Ganzglasschiebetür ESG 8 mm Duo1 (ähnl.) | 2058 mm | 447306 |
| Ganzglasschiebetür ESG 8 mm Bellini (Fläche matt) | 2058 mm | 450023 |
| Ganzglasschiebetür ESG 8 mm Pisano (Fläche matt) | 2058 mm | 450025 |
| Ganzglasschiebetür ESG 8 mm Frankfurt 202918 (Abbildung oben) | 2058 mm | 447281 |
| Ganzglasschiebetür ESG 8 mm Essen 111112 | 2058 mm | 447283 |

Glasschiebetürsysteme

mit Klemmbefestigung

Schiebetüren

Preis-
einstieg

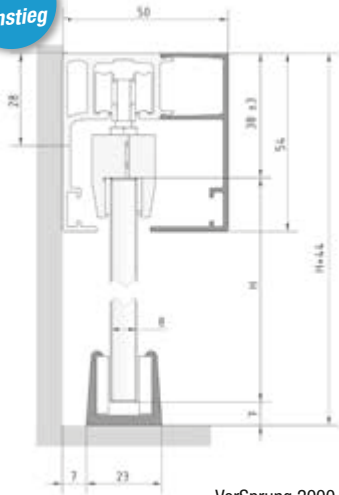

VorSprung 2000

| Semco Beschlagsystem VorSprung | | Art.-Nr. |
|--|---------------|----------|
| Artikelbezeichnung | Länge 1900 mm | |
| VorSprung 2000 mm EV1 Alu, beidseitiger Softeinzug | 441199 | |
| VorSprung 2000 mm C31 ähnl. Edelstahl, beidseitiger Softeinzug | 441200 | |

| Sprinz Beschlagsysteme | | Art.-Nr. |
|--|---------------|----------|
| Artikelbezeichnung | Länge 1900 mm | |
| Motion 1200 ähnl. ES matt (vor der Wand laufend), inkl. Softstops | 450010 | |
| Motion 700 Plus (vor der Wand laufend), exkl. Softstops | 442908 | |
| Laufschiene 1900 mm für Flügelbreite bis 950 mm | 442908 | |
| Motion 700 Plus (vor der Wand laufend), exkl. Softstops | 450011 | |
| Laufschiene 1900 mm - mattchrom für Flügelbreite bis 950 mm | 442909 | |
| Softstopp für Motion 700 bis 40 kg (bei beidseitigem Einsatz Mindestglasbreite 840 mm) | 442909 | |
| Distanzprofil für größeren Wandabstand 55 x 6 x 1900 mm | 442910 | |

NEU

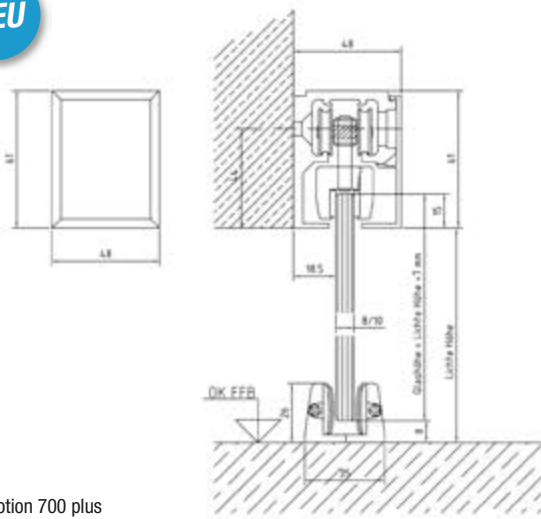

Motion 700 plus

| Griffwerk Beschlagsysteme | | Art.-Nr. |
|--|---------------|----------|
| Artikelbezeichnung | Länge 2000 mm | |
| Planeo 60 (G) Comfort Wand 2000 Alu-Optik, beidseitiger Softeinzug | 447262 | |
| Planeo 60 (G) Comfort Wand 2000 ES-Optik, beidseitiger Softeinzug | 447263 | |
| Planeo 120 (G) Comfort Wand 2000 ES-Optik, beidseitiger Softeinzug | 453234 | |
| Planeo Distanzprofil 120, ES Optik, 12,5 mm - 2000 mm | 453218 | |
| Planeo 60 Adapterprofil, Niro 12,5 mm | 444819 | |
| Planeo 60 Adapterprofil, Niro 18,5 mm | 447266 | |

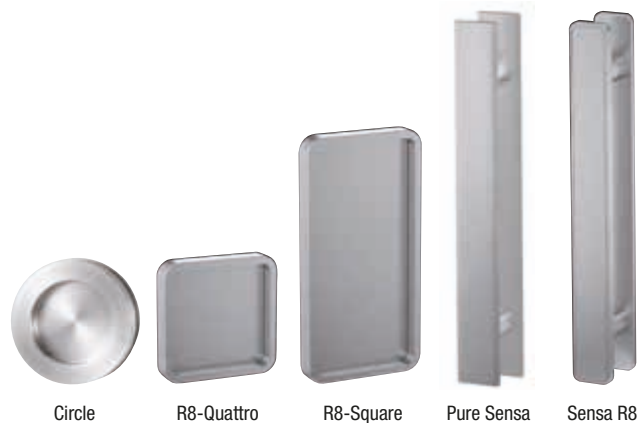

| Griffwerk Griffmuscheln/Griffstangen | | Art.-Nr. |
|--|----------|----------|
| Keine Glasbohrung erforderlich, da Klebefestigung | | |
| Artikelbezeichnung | Farbe | |
| Griffwerk Griffmuschel CIRCLE | Alu EV1 | 447272 |
| Griffwerk Griffmuschel CIRCLE | ES-Optik | 447273 |
| Griffwerk Griffmuschel R8-QUATTRO | ES-Optik | 447274 |
| Griffwerk Griffmuschel R8-SQUARE | ES-Optik | 447275 |
| Griffwerk Griffstangenpaar PURE SENSa | ES-Optik | 447270 |
| Griffwerk Griffstange PURE SENSa einseitig mit Griffleiste PURE SENSa 350 ES-OPTIK | ES-Optik | 447271 |
| Griffwerk Griffstangenpaar SENSa R8 mit Einleger | ES-Optik | 447287 |
| Griffwerk Griffstange SENSa R8 einseitig mit Griffleiste SENSa R8 - mit Einleger | ES-Optik | 447288 |

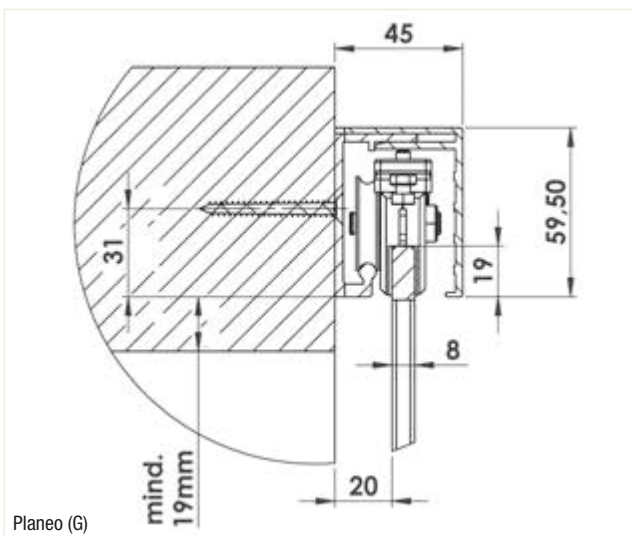

Planeo (G)

Glastüren – Digitaldruck, Siebdruck und Rillenschliff

Design auf Glas

SPRINZ
LEBEN MIT GLAS



NEU

Mainau



NEU

Port Fairy

Glaskeramische Farben

UV-beständig und besonders reinigungsfreundlich. Die Verfahren, Glas mit Farbe und Motiv zu versehen, sind vielfältig. Glas kann mit Folien kaschiert werden. Digitale Drucke sind schnell aufgebracht. Glaskeramische Farben, die im Siebdruck gedruckt werden, sind dauerhaft licht- und UV-beständig.

Passende Beschläge zu diesen Glastüren finden Sie auf Seite 48.



Neu:
Innovative Digitaldruck-
motive auf Glas!
Fordern Sie Bildmaterial
und Kataloge an.



Melbourne 120307



Brügge 100320
Lasertechnik



Santa Clara 149370



Essen 111112



Winchester 121370

Sprinz - Ganzglastüren ESG 8 mm Bandbohrung Office / Schlossbohrung Studio Din Links

| Artikelbezeichnung | Höhe | Breite | Art.-Nr. |
|--|---------|--------|----------|
| GGT ESG 8 mm Mainau 173320.1 (Digitaldruck) | 1972 mm | 834 mm | 450018 |
| GGT ESG 8 mm Port Fairy 173020.1 (Digitaldruck) | 1972 mm | 834 mm | 450014 |
| GGT ESG 8 mm Melbourne 120307 (zweifbg. Siebdruck, mattweiss/milchweiss mit V-Rillenschliff 10 mm poliert) | 1972 mm | 834 mm | 447111 |
| GGT ESG 8 mm Brügge 100320 (Innengravur weiß, Lasertechnik) | 1972 mm | 834 mm | 447498 |
| GGT ESG 8 mm Santa Clara 149370 (einfarbiger Siebdruck, mattweiss) | 1972 mm | 834 mm | 447504 |
| GGT ESG 8 mm Essen 111112 (zweifarbiger Siebdruck, mattweiss/Schrift eisengrau RAL7011) | 1972 mm | 834 mm | 447276 |
| GGT ESG 8 mm Winchester 121370 (Digitaldruck schwarz/mattweiss) | 1972 mm | 834 mm | 447516 |

Exklusiv-Tür



Osnabrück



Belfort 280109
mattweiss

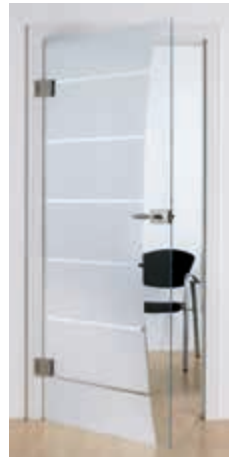

Bari 300508



Kos 190606

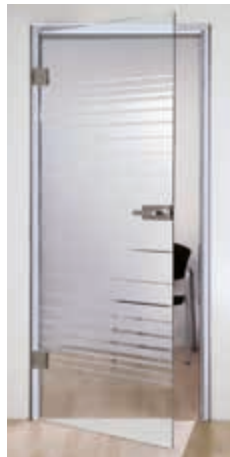

Frankfurt 202918



Saarbrücken 300503



Maastricht 75534



Pisa 250108

Sprinz - Ganzglastüren ESG 8 mm Bandbohrung Office / Schlossbohrung Studio Din Links

| Artikelbezeichnung | Höhe | Breite | Art.-Nr. |
|---|---------|--------|----------|
| GGT ESG 8 mm Osnabrück Exklusiv (einfarbiger Siebdruck, mattweiss) | 1972 mm | 834 mm | 447206 |
| GGT ESG 8 mm Belfort 280109 (einfarbiger Siebdruck, mattweiss) | 1972 mm | 834 mm | 447307 |
| GGT ESG 8 mm Bari 300508 (einfarbiger Siebdruck, mattweiss) | 1972 mm | 834 mm | 439569 |
| GGT ESG 8 mm Kos 190606 (20 mm Offcenter Rillenschliff matt auf Klarglas) | 1972 mm | 834 mm | 439570 |
| GGT ESG 8 mm Frankfurt 202918 (einfarbiger Siebdruck, mattweiss) | 1972 mm | 834 mm | 447204 |
| GGT ESG 8 mm Saarbrücken 300503 (einfarbiger Siebdruck, mattweiss) | 1972 mm | 834 mm | 439456 |
| GGT ESG 8 mm Maastricht 75534 (einfarbiger Siebdruck) | 1972 mm | 834 mm | 447440 |
| GGT ESG 8 mm Pisa 250108 (einfarbiger Siebdruck, mattweiss) | 1972 mm | 834 mm | 447067 |



Ravensburg 120333
mattweiss, auf Klarglas



Ravensburg 121333
milchweiss (blickdicht),
auf Klarglas



Ravensburg 173770.1
diamantweiss (blickdicht),
auf Weissglas

Weiss-
glas Tür

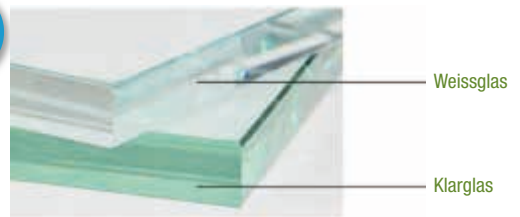

Weissglas

Klarglas



Mattweiss
vor Blume



Milchweiss
vor Blume



Diamantweiss
vor Blume



Glastürbeschlag SK09 UV,
Griff 148



Glastürbeschlag SK05,
Griff 148



Glastürbeschlag SK01,
Griff 134



Glastürbeschlag SK01 PZ,
Griff 134



Glastürbeschlag SK09 WC,
Griff 148

Sprinz - Ganzglastüren ESG 8 mm Bandbohrung Office / Schlossbohrung Studio Din Links

| Artikelbezeichnung | Höhe | Breite | Art.-Nr. |
|--|---------|--------|----------|
| GGT ESG 8 mm Ravensburg 120333 (einfarbiger Siebdruck, mattweiss) | 1972 mm | 709 mm | 447106 |
| GGT ESG 8 mm Ravensburg 120333 (einfarbiger Siebdruck, mattweiss) | 1972 mm | 834 mm | 447107 |
| GGT ESG 8 mm Ravensburg 121333 (einfarbiger Siebdruck, milchweiss, blickdicht) | 1972 mm | 709 mm | 447277 |
| GGT ESG 8 mm Ravensburg 121333 (einfarbiger Siebdruck, milchweiss, blickdicht) | 1972 mm | 834 mm | 447278 |
| GGT ESG 8 mm Ravensburg 173770.1 (einfarbiger Siebdruck, diamantweiss, blickdicht) | 1972 mm | 834 mm | 450012 |

Sprinz Ganzglastürbeschläge

| Artikelbezeichnung | Griffpaar | Farbe | Ausführung | Art.-Nr. |
|--|-----------|----------------------------|---------------|----------|
| Glastürbeschlag SK09 blind | 148 | Edelstahl | 3-tlg. Bänder | 447303 |
| Glastürbeschlag SK09 WC | 148 | Edelstahl | 3-tlg. Bänder | 447300 |
| Glastürbeschlag SK05 blind | 148 | Edelstahl | 3-tlg. Bänder | 447019 |
| Glastürbeschlag SK05 PZ | 148 | Edelstahl | 3-tlg. Bänder | 447302 |
| Glastürbeschlag SK05 WC | 148 | Edelstahl | 3-tlg. Bänder | 447301 |
| Glastürbeschlag SK01 blind | 134 | Mattnickel-Chrom-Edelstahl | 3-tlg. Bänder | 439463 |
| Glastürbeschlag SK01 PZ-gelocht (Zylinder nicht enthalten) | 134 | Mattnickel-Chrom-Edelstahl | 3-tlg. Bänder | 447072 |
| Rahmenteile V 4400 WF (für Holzarge)* | | | | 436900 |
| Rahmenteile V 8000 WF (für Stahlarge)* | | | | 439426 |

*) Nicht im Lieferumfang enthalten, müssen separat dazu bestellt werden



Duo 1 RY 151-1



Onda 1



Accordia

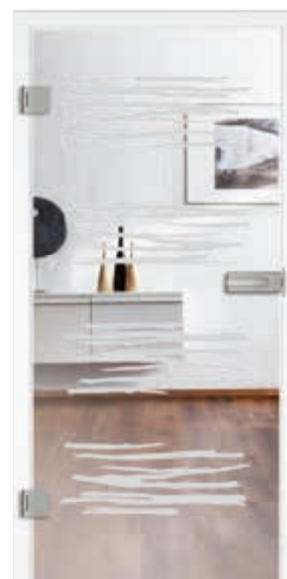

Free

HPS/CPL

Weisslack

Massiv

Holz-Schiebetüren

Glas

Drückergarnituren

Stahltüren

Eingangstüren

Glas im Garten

Bodentritten

Türentechnik



Quadral UV



Ravenna UV



Soft UV

Wichtig:
Passende Glasschiebetüren Duo finden Sie auf Seite 44!

Wichtig:
Weitere Beschläge von Prüm finden Sie auf Seite 53!

Prüm - Ganzglastüren ESG 8 mm Bandbohrung Office Schloßbohrung Studio Din Links

| Artikelbezeichnung | Höhe | Breite | Art.-Nr. |
|--|---------|--------|----------|
| Prüm Ganzglastür ESG 8 mm DUO 1 RY 151-1 (Siebdruck) | 1972 mm | 834 mm | 447034 |
| Prüm Ganzglastür ESG 8 mm Onda 1 (Lasertechnik) | 1972 mm | 834 mm | 458204 |
| Prüm Ganzglastür ESG 8 mm Accordia (Siebdruck) | 1972 mm | 834 mm | 458216 |
| Prüm Ganzglastür ESG 8 mm Free (Siebdruck) | 1972 mm | 834 mm | 458222 |

Prüm Ganzglastürbeschläge

| Artikelbezeichnung | Griffpaar | Farbe | Ausführung | Art.-Nr. |
|---------------------------------|-----------|-----------------|---------------|----------|
| Prüm Glastürbeschlag Quadral UV | Quadral | Edelstahl-Optik | 3-tlg. Bänder | 458232 |
| Prüm Glastürbeschlag Ravenna UV | Ravenna | Edelstahl-Optik | 3-tlg. Bänder | 458226 |
| Prüm Glastürbeschlag Soft UV | Soft | Edelstahl-Optik | 3-tlg. Bänder | 458229 |

Sicherheitsglas

Basis - Glastüren - Sortiment



Ganzglastür Street Pearl



Ganzglastür Mastercarre



Ganzglastür Satinato

Wichtig:
Viele weitere Motive und Größen auf Anfrage lieferbar! Glastürbeschläge finden Sie auf den Seiten 53 & 54!

New:
Innovative Lasertechnik auf Glas! Fordern Sie Bildmaterial und Kataloge an.



Ganzglastür Curtain



Ganzglastür PixlArt Blossom

brilliante
Laser-
technik



Float klar



Mastercarre

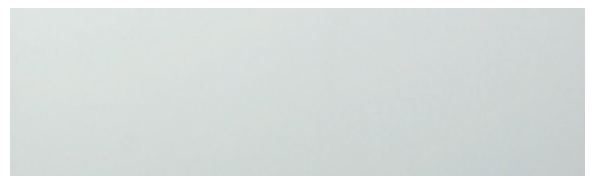

Satinato

Ganzglastüren ESG 8 mm / Bandbohrung Office - Din Links, Schloßbohrung Studio

| Artikelbezeichnung | Höhe | Art.-Nr. Breite 709 mm | Art.-Nr. Breite 834 mm | Art.-Nr. Breite 959 mm |
|--------------------------------------|---------|---------------------------|---------------------------|---------------------------|
| Ganzglastür ESG 8 mm Float klar | 1972 mm | 447210 | 447211 | 447212 |
| Ganzglastür ESG 8 mm Mastercarre | 1972 mm | | 447584 | |
| Ganzglastür ESG 8 mm Satinato | 1972 mm | 447219 | 447220 | 447221 |
| Ganzglastür ESG 8 mm Street Pearl | 1972 mm | | 447224 | |
| Ganzglastür ESG 8 mm Curtain | 1972 mm | | 447401 | |
| Ganzglastür ESG 8 mm PixlArt Blossom | 1972 mm | | 442946 | |
| Ganzglastür ESG 8 mm Float klar | 2097 mm | | 447213 | 447384 |
| Ganzglastür ESG 8 mm Satinato | 2097 mm | | 447222 | |

Ganzglasdrehflügeltür



Pisano,
Ganzglasdrehflügeltür,
1-flügelig, Bohrvariante 1
(für Bänder Office,
Schlosskasten Studio)
Fläche mattiert, Motiv klar



Beschlag Venezia
1-flügelig für GG-Beschläge, Venezia, inkl. Drücker
L-Form, Bänder und Rahmenteile für Holzarge



Beschlag Genova
1-flügelig für GG-Beschläge, Genova, inkl. Drücker
L-Form, Bänder und Rahmenteile für Holzarge

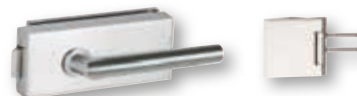

Bellini,
Ganzglasdrehflügeltür,
1-flügelig, Bohrvariante 1
(für Bänder Office,
Schlosskasten Studio)
Fläche mattiert, Motiv klar

Ganzglasschiebetür



1-flügelig
Ganzglasschiebetür
Pisano
Fläche mattiert, Motiv klar
ohne Bohrungen



1-flügelig
Ganzglasschiebetür Bellini
Fläche mattiert, Motiv klar
ohne Bohrungen

Wichtig:
Modell Pisano passend zu
Herholz Line 2 S. 33
Modell Bellini passend zu
Herholz Line 4 S. 33

Beispielabbildungen. Alle Beschläge der Seiten 43-45 sind kombinierbar.

Glasdrehflügeltüren

| Modell | Fläche | Breite | Höhe | Bohrung | DIN | Art.-Nr. |
|---------|-----------------------------|--------|------|-----------------|-------|----------|
| Bellini | Fläche mattiert, Motiv klar | 834 | 1972 | Studio / Office | links | 453204 |
| Pisano | Fläche mattiert, Motiv klar | 834 | 1972 | Studio / Office | links | 450024 |

Drehflügelbeschläge für Glastüren

| Beschlag | Oberfläche | Drücker | Schließung | Rahmenteile | DIN | Art.-Nr. |
|--------------|------------|---------|------------|-------------|-----|----------|
| Venezia | Edelstahl | L-Form | UW | Holz | - | 450026 |
| Genova light | Edelstahl | L-Form | UW | Holz | - | 450027 |

Glasschiebetüren (ohne Bohrungen)

| Modell | Motiv | Breite | Höhe | Bohrung | DIN | Art.-Nr. |
|---------|-----------------------------|--------|------|---------|-----|----------|
| Bellini | Fläche mattiert, Motiv klar | 935 | 2058 | - | - | 450023 |
| Pisano | Fläche mattiert, Motiv klar | 935 | 2058 | - | - | 450025 |

Sicherheitsglas

Lichtausschnittverglasungen

Standard Sortiment



Float klar Mastercarre Satinato Chinchilla weiss Gotik weiss Masterligné



Street Pearl Street View Pisa Lineum Onda-1 Wood-1 DA PixlArt Blossom

Lichtausschnittverglasung ESG 4 mm

| Artikelbezeichnung | Höhe | Art.-Nr. Breite 410 mm | Art.-Nr. Breite 535 mm | Art.-Nr. Breite 660 mm |
|---|---------|---------------------------|---------------------------|---------------------------|
| Lichtausschnitt-Verglasung Float klar | 1420 mm | 447226 | 447227 | 447228 |
| Lichtausschnitt-Verglasung Mastercarre | 1420 mm | 447230 | 447231 | 447232 |
| Lichtausschnitt-Verglasung Satinato | 1420 mm | 447234 | 447235 | 447236 |
| Lichtausschnitt-Verglasung Chinchilla weiss | 1420 mm | 447337 | 447238 | 447338 |
| Lichtausschnitt-Verglasung Gotik weiss | 1420 mm | | 447239 | |
| Lichtausschnitt-Verglasung Float klar | 1545 mm | | 447229 | |
| Lichtausschnitt-Verglasung Mastercarre | 1545 mm | | 447233 | |
| Lichtausschnitt-Verglasung Satinato | 1545 mm | | 447237 | |

Lichtausschnittverglasung ESG 4 mm

| Artikelbezeichnung | Höhe | Art.-Nr. Breite 410 mm | Art.-Nr. Breite 535 mm | Art.-Nr. Breite 660 mm |
|---|---------|---------------------------|---------------------------|---------------------------|
| Lichtausschnitt-Verglasung Street Pearl, Sandstrahlmotiv mattiert | 1420 mm | | 438002 | |
| Lichtausschnitt-Verglasung Street View, Float klar mit Sandstrahlstreifen | 1420 mm | | 438003 | |
| Lichtausschnitt-Verglasung Pisa, einfarbiger Siebdruck mattweiß | 1420 mm | | 438004 | |
| Lichtausschnitt-Verglasung Lineum, (Siebdruck) | 1420 mm | | 458254 | |
| Lichtausschnitt-Verglasung PixlArt Blossom, (Lasertechnik) | 1420 mm | | 442949 | |
| Lichtausschnitt-Verglasung Wood1 DA (Ornamentglas) | 1420 mm | | 458191 | |

Lichtausschnittverglasung für Prüm-Classie-Türen (860 x 1985 mm) ESG 4 mm

| Artikelbezeichnung | Art.-Nr. |
|---|----------|
| Lichtausschnitt-Verglasung Classic Float klar CL2 | 447100 |
| Lichtausschnitt-Verglasung Classic Float klar CKL2 | 447101 |
| Lichtausschnitt-Verglasung Classic Float klar CKL4-2 (Es werden 2 Stück benötigt!) | 447102 |
| Lichtausschnitt-Verglasung Classic Float klar CKL1 | 447311 |
| Lichtausschnitt-Verglasung Classic Gotik weiss CL2 | 447103 |
| Lichtausschnitt-Verglasung Classic Gotik weiss CKL2 | 447104 |
| Lichtausschnitt-Verglasung Classic Gotik weiss CKL4-2 (Es werden 2 Stück benötigt!) | 447105 |
| Lichtausschnitt-Verglasung Classic Gotik weiss CKL1 | 447312 |
| Lichtausschnitt-Verglasung Satinato CL2 | 447550 |
| Lichtausschnitt-Verglasung Satinato CKL4-2 (Es werden 2 Stück benötigt!) | 447551 |

Lichtausschnittverglasung, schmaler Lichtausschnitt (für Türen 860 x 1985mm) ESG 4 mm

| Artikelbezeichnung | Größe | Art.-Nr. |
|--|---------------|----------|
| Lichtausschnitt-Verglasung Float klar für Prüm LA 2 | 175 x 1607 mm | 447240 |
| Lichtausschnitt-Verglasung Masterligné für Prüm LA 2, (Siebdruck) | 175 x 1607 mm | 447241 |
| Lichtausschnitt-Verglasung Wood 1 DA für Prüm LA 2, (Ornamentglas) | 175 x 1607 mm | 458189 |
| Lichtausschnitt-Verglasung Satinato für Prüm LA 2 | 175 x 1607 mm | 457997 |
| Lichtausschnitt-Verglasung Float klar für Herholz LA 205-1 | 215 x 1480 mm | 447313 |



Quadral UV, Clip-Rosette eckig
Edelstahl matt



Quadral UV, Magnet Flachrosette eckig
Edelstahl matt



Ravenna UV, Clip-Rosette rund
Edelstahl matt



Ravenna UV, Magnet Flachrosette rund
Edelstahl matt



Soft UV, Clip-Rosette rund
Edelstahl matt



Soft UV, Magnet Flachrosette rund
Edelstahl matt



Quadral UV



Ravenna UV



Soft UV

Prüm Drückergarnituren für Holztüren

| Artikelbezeichnung | Oberfläche | Ausführung | Art.-Nr. | Art.-Nr. | Art.-Nr. |
|------------------------------|----------------|---------------------------|----------|----------|----------|
| | | | BB | PZ | WC |
| Prüm Drückergarnitur Quadral | Edelstahl matt | Clip-Rosette eckig | 458767 | 458768 | 458769 |
| Prüm Drückergarnitur Ravenna | Edelstahl matt | Clip-Rosette rund | 458770 | 458771 | 458772 |
| Prüm Drückergarnitur Soft | Edelstahl matt | Clip-Rosette rund | 458773 | 458774 | 458775 |
| Prüm Drückergarnitur Quadral | Edelstahl matt | Magnet Flachrosette eckig | 458241 | | 458242 |
| Prüm Drückergarnitur Ravenna | Edelstahl matt | Magnet Flachrosette rund | 458235 | | 458236 |
| Prüm Drückergarnitur Soft | Edelstahl matt | Magnet Flachrosette rund | 458238 | | 458239 |

Prüm Ganzglastürbeschläge

| Artikelbezeichnung | Griffpaar | Farbe | Ausführung | Art.-Nr. |
|---------------------------------|-----------|-----------------|---------------|----------|
| | | | | |
| Prüm Glastürbeschlag Quadral UV | Quadral | Edelstahl-Optik | 3-tlg. Bänder | 458232 |
| Prüm Glastürbeschlag Ravenna UV | Ravenna | Edelstahl-Optik | 3-tlg. Bänder | 458226 |
| Prüm Glastürbeschlag Soft UV | Soft | Edelstahl-Optik | 3-tlg. Bänder | 458229 |



Die Glasschlosskästen GATE, PURISTO und CREATIVO lassen sich mit allen Griffen aus dem GRIFFWERK-Sortiment kombinieren.

(Unten sehen Sie eine Auswahl einiger Griffpaare)

Abbildung: GATE in Edelstahl matt mit Griff LUCIA



GATE UV, Edelstahl matt



PURISTO UV, Edelstahl matt



CREATIVO UV, Edelstahl matt



CLASSICO 1.0 UV, Edelstahl matt, L-Form



FABRICO UV, L-Form



SMILE UV, L-Form



CLASSICO 1.0 UV, Alu EV1, L-Form



CLASSICO 1.0 PZ, L-Form

Ganzglastürbeschläge

| Artikelbezeichnung | Griffpaar | Farbe | Ausführung | Art.-Nr. | Ausführung Rahmenteil | Rahmenteil Holzcharge | Rahmenteil Stahlcharge |
|---|-----------|--------------------|---------------|----------|-----------------------|-----------------------|------------------------|
| Griffwerk Glastürbeschlag GATE UV | ohne | Edelstahl, ähnlich | 3-tlg. Bänder | 447310 | standard | inklusive | 439426 |
| Griffwerk Glastürbeschlag PURISTO 1.0 UV | ohne | Edelstahl matt | 3-tlg. Bänder | 442403 | standard | inklusive | 439426 |
| Griffwerk Glastürbeschlag CREATIVO 1.0 UV | ohne | Edelstahl matt | 3-tlg. Bänder | 442276 | standard | inklusive | 439426 |
| Griffwerk Glastürbeschlag CLASSICO 1.0 UV (o. Abb.) | ohne | Edelstahl matt | 3-tlg. Bänder | 442402 | standard | inklusive | 439426 |
| Griffwerk Glastürbeschlag CLASSICO 1.0 UV | L-Form | Alu EV1 | 3-tlg. Bänder | 447286 | standard | inklusive | 439426 |
| Griffwerk Glastürbeschlag CLASSICO 1.0 UV | L-Form | Edelstahl matt | 3-tlg. Bänder | 444306 | standard | inklusive | 439426 |
| Griffwerk Glastürbeschlag CLASSICO 1.0 PZ | L-Form | Edelstahl matt | 3-tlg. Bänder | 442473 | standard | inklusive | 439426 |
| Griffwerk Glastürbeschlag FABRICO UV | L-Form | Edelstahl, ähnlich | 3-tlg. Bänder | 447250 | standard | inklusive | 439426 |
| Griffwerk Glastürbeschlag FABRICO PZ (o. Abb.) | L-Form | Edelstahl, ähnlich | 3-tlg. Bänder | 447251 | standard | inklusive | 439426 |
| Griffwerk Glastürbeschlag SMILE UV | L-Form | Edelstahl matt | 3-tlg. Bänder | 442471 | standard | inklusive | 439426 |

Passende Griffpaare

für Griffwerk-Glastürbeschläge (Abb. siehe Seite 56 - 58)

| Artikelbezeichnung | Farbe | Art.-Nr. | Artikelbezeichnung | Farbe | Art.-Nr. |
|--------------------|----------------|----------|----------------------------------|-----------------|----------|
| SAVIA | Edelstahl matt | 442280 | WC-Knauf Schlossgegenseite 26/21 | Edelstahl Optik | 453225 |
| LUCIA | Edelstahl matt | 442281 | WC-Knauf Schlossseite 26/21 | Edelstahl Optik | 453226 |
| LORITA | Edelstahl matt | 442282 | | | |
| ADINA | Edelstahl matt | 453220 | | | |
| ALESSIA | Edelstahl matt | 453221 | | | |
| LOREDANA | Edelstahl matt | 453222 | | | |
| VERONICA | Edelstahl matt | 453223 | | | |



*ultra flach
mit nur 2 mm*

PIATTA

Designbeschläge in flächenbündiger Optik

- _ quadratische und runde Rosetten
- _ keine Sonderfräsungen für Türen notwendig
- _ aus Edelstahl
- _ einfaches und sicheres Pronto-FIX Stecksystem





PRONTO
FIX
SYSTEM

CUBICO PIATTA R
Edelstahl matt



PRONTO
FIX
SYSTEM

CUBICO PIATTA SQUARE
Edelstahl matt



PRONTO
FIX
SYSTEM

LORITA PIATTA
Edelstahl matt



PRONTO
FIX
SYSTEM

LUCIA PIATTA
Edelstahl matt



PRONTO
FIX
SYSTEM

LUCIA PIATTA QUATTRO
Edelstahl matt

Griffwerk-Piattagarnituren

| Artikelbezeichnung | Oberfläche | Art.-Nr. | |
|---------------------------------------|----------------|----------|--------|
| | | BB | WC |
| Rosettengarnitur LORITA PIATTA | Edelstahl matt | 442442 | 442448 |
| Rosettengarnitur CUBICO PIATTA R | Edelstahl matt | 442937 | 442938 |
| Rosettengarnitur CUBICO PIATTA SQUARE | Edelstahl matt | 447258 | 447259 |
| Rosettengarnitur LUCIA PIATTA | Edelstahl matt | 442415 | 442416 |
| Rosettengarnitur LUCIA PIATTA QUATTRO | Edelstahl matt | 442935 | 442936 |

Drückergarnituren

Türen erschließen Räume

KLIPPTECHNIK

- _ einfache Montage in wenigen Schritten!
- _ unsichtbare Verschraubung
- _ wartungsfreies, unsichtbares Gleitlager
- _ gegenläufige M4-Verschraubung
- _ festdrehbar gelagerter Griff (vormontiert)
- _ beidseitige Hochhaltefedern
- _ zertifiziert nach DIN EN 1906 (www.GRIFFWERK.DE)



SAVIA KLIPP
Rosettengarnitur, Edelstahl matt

NEU



VIVIA KLIPP
Rosettengarnitur, Edelstahl matt

**TOP
SELLER**



LORITA KLIPP
Rosettengarnitur, Edelstahl matt



ALESSIA KLIPP
Rosettengarnitur, Edelstahl matt



LUCIA KLIPP
Rosettengarnitur, Edelstahl matt



VERONICA KLIPP
Rosettengarnitur, Edelstahl matt

| Griffwerk-Klippgarnituren | | Art.-Nr. | Art.-Nr. |
|---------------------------------|----------------|----------|----------|
| Artikelbezeichnung | Oberfläche | BB | WC |
| Rosettengarnitur SAVIA KLIPP | Edelstahl matt | 442219 | 442237 |
| Rosettengarnitur LORITA KLIPP | Edelstahl matt | 442220 | 442238 |
| Rosettengarnitur LUCIA KLIPP | Edelstahl matt | 442382 | 442393 |
| Rosettengarnitur VIVIA KLIPP | Edelstahl matt | 442939 | 442940 |
| Rosettengarnitur ALESSIA KLIPP | Edelstahl matt | 442380 | 442391 |
| Rosettengarnitur VERONICA KLIPP | Edelstahl matt | 442524 | 442525 |

NEU



ULMER GRIFF BY MAX BILL
Rosettengarnitur, Edelstahl matt



TOP SELLER



LOREDANA KLIPP
Rosettengarnitur, Edelstahl poliert/matt



CHRISTINA KLIPP
Rosettengarnitur, Edelstahl poliert/matt



ADINA KLIPP
Rosettengarnitur, Edelstahl poliert/matt

NEU



OVIDA KLIPP
Rosettengarnitur, Edelstahl matt

NEU



ARICA KLIPP
Rosettengarnitur, Edelstahl poliert/matt



CARLA KLIPP
Rosettengarnitur, Edelstahl matt

| Griffwerk-Klippgarnituren | | Art.-Nr. | Art.-Nr. |
|------------------------------------|------------------------|----------|----------|
| Artikelbezeichnung | Oberfläche | BB | WC |
| Rosettengarnitur ULMER GRIFF KLIPP | Edelstahl matt | 453216 | 453217 |
| Rosettengarnitur LOREDANA KLIPP | Edelstahl poliert/matt | 442389 | 442400 |
| Rosettengarnitur ADINA KLIPP | Edelstahl poliert/matt | 442386 | 442397 |
| Rosettengarnitur ARICA KLIPP | Edelstahl poliert/matt | 442923 | 442924 |

| Griffwerk-Klippgarnituren | | Art.-Nr. | Art.-Nr. |
|----------------------------------|------------------------|----------|----------|
| Artikelbezeichnung | Oberfläche | BB | WC |
| Rosettengarnitur CHRISTINA KLIPP | Edelstahl poliert/matt | 442225 | 442243 |
| Rosettengarnitur OVIDA KLIPP | Edelstahl matt | 453214 | 453215 |
| Rosettengarnitur CARLA KLIPP | Edelstahl matt | 442217 | 442235 |

Drückergarnituren

Räume bestimmen unser Wohnen



KLIPPTECHNIK



Hochhaltefeder auf beiden Seiten des Griffes



Schnellmontagesystem durch vorkonfektionierte Drücker



Durch Gleitlager absolut wartungsfrei. Festdrehbare Lagerung des Drückers auf der Edelstahl-Rosette

NEU



CHRISTINA QUATTRO KLIPP
Rosettengarnitur, Edelstahl poliert/matt



CARLA SQUARE KLIPP
Rosettengarnitur, Edelstahl matt

NEU



ARICA QUATTRO KLIPP
Rosettengarnitur, Edelstahl poliert/matt

NEU



OVIDA QUATTRO KLIPP
Rosettengarnitur, Edelstahl matt

TOP SELLER



LUCIA SQUARE KLIPP
Rosettengarnitur, Edelstahl matt



OVIDA QUATTRO

| Griffwerk-Klippgarnituren | | Art.-Nr. | Art.-Nr. |
|--|------------------------|----------|----------|
| Artikelbezeichnung | Oberfläche | BB | WC |
| Rosettengarnitur CHRISTINA QUATTRO KLIPP | Edelstahl poliert/matt | 442927 | 442928 |
| Rosettengarnitur ARICA QUATTRO KLIPP | Edelstahl poliert/matt | 442925 | 442926 |
| Rosettengarnitur OVIDA QUATTRO KLIPP | Edelstahl matt | 442931 | 442932 |
| Rosettengarnitur LUCIA SQUARE KLIPP | Edelstahl matt | 442384 | 442395 |

| Griffwerk-Klippgarnituren | | Art.-Nr. | Art.-Nr. |
|-------------------------------------|----------------|----------|----------|
| Artikelbezeichnung | Oberfläche | BB | WC |
| Rosettengarnitur CARLA SQUARE KLIPP | Edelstahl matt | 444366 | 444367 |

| PZ-Rosetten (paarweise) ohne Abbildung | | Art.-Nr. |
|--|----------------|----------|
| Artikelbezeichnung | Oberfläche | PZ |
| Klippifix | Edelstahl matt | 442264 |



SCHRAUBTECHNIK | PROFESSIONAL LINE

- _ unsichtbarer Verschraubung und geschnittenes Feingewinde
- _ wartungsfreies, unsichtbares Gleitlager
- _ gegenläufige M4-Verschraubung
- _ festdrehbar gelagerter Griff (vormontiert)
- _ beidseitige Hochhaltefedern
- _ geprüft nach EN 1906 Klasse 3 und 4



ALESSIA
Rosettengarnitur, Edelstahl matt
mit Schraubrosette Kl. 4



LOREDANA
Rosettengarnitur, Edelstahl matt/poliert
mit Schraubrosette Kl. 3



Ø 21 mm

LUCIA
Rosettengarnitur, Edelstahl matt
mit Schraubrosette Kl. 4 oder Kl. 3



SIMONA
Rosettengarnitur, Chrom/Nickelm./Edelstahl
mit Schraubrosette Kl. 4



LORITA
Rosettengarnitur, Edelstahl poliert/matt
mit Schraubrosette Kl. 4 oder Kl. 3

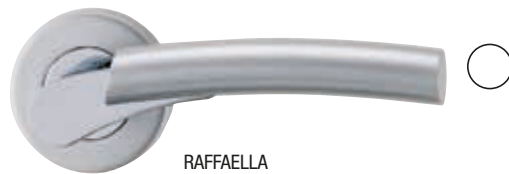

RAFFAELLA
Rosettengarnitur, Chrom/Perla/silbermatt
mit Schraubrosette Kl. 4



SAVIA
Rosettengarnitur, Edelstahl matt
mit Schraubrosette Kl. 3



CAROLA
Rosettengarnitur, samtgrau
mit Schraubrosette Kl. 4

Griffwerk-Schraubgarnituren

| Artikelbezeichnung | Oberfläche | Art.-Nr. | Art.-Nr. | Art.-Nr. | Art.-Nr. |
|----------------------------------|--------------------------|----------|----------|----------|----------|
| | | BB | PZ | WC | PZ FS |
| Rosettengarnitur ALESSIA, Kl. 4 | Edelstahl matt | 442452 | 442453 | 442454 | 442455 |
| Rosettengarnitur LUCIA, Kl. 4 | Edelstahl matt | 442521 | 442522 | 442523 | 442451 |
| Rosettengarnitur LUCIA, Kl. 3 | Edelstahl matt | 447255 | 447256 | 447257 | |
| Rosettengarnitur LORITA, Kl. 4 | Edelstahl matt | 442459 | 442460 | 442461 | |
| Rosettengarnitur LORITA, Kl. 3 | Edelstahl matt | 447252 | 447253 | 447254 | |
| Rosettengarnitur SAVIA, Kl. 4 | Edelstahl matt | 444824 | | 444825 | |
| Rosettengarnitur LOREDANA, Kl. 3 | Edelstahl pol./matt | 444820 | | 444821 | |
| Rosettengarnitur SIMONA, Kl. 4 | Chrom/Nickelm./Edelstahl | 442390 | | 442401 | |
| Rosettengarnitur RAFAELLA, Kl. 4 | Chrom/Perla/silbermatt | 442228 | | 442246 | |
| Rosettengarnitur CAROLA, Kl. 4 | samtgrau | 444826 | | 444827 | |
| Rosettengarnitur CAROLA, Kl. 4 | Chrom | 442232 | | 442250 | |

Drückergarnituren

Türen erschließen Räume



SCHUTZBESCHLÄGE

**MEHR
SCHUTZ**



TITANO, NEPTUN und Schutzrosetten-Garnitur lassen sich mit allen Griffen aus dem GRIFFWERK-Sortiment kombinieren.
(Ausgenommen PIATTA und Langschilder)



Sicherheitsbeschlag
TITANO inkl. LUCIA
Langschild
ES 0 und ES 1



Sicherheitsbeschlag
NEPTUN inkl. LUCIA
Schild/Rosette
Edelstahl matt



Sicherheitsbeschlag
CAESAR
Schild/Schild
Edelstahl matt

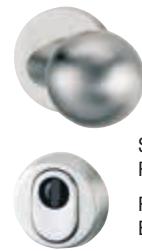

Schutzrosetten-garnitur
R3 ZA
Rosettengarnitur
Edelstahl matt

| Artikelbezeichnung | Ausführung | Oberfläche | Art.-Nr. |
|--|------------|------------------------|----------|
| TITANO Schutzbeschlag inkl. Griffstück LUCIA, rechts / links verwendbar | ES0 | Edelstahl matt | 442465 |
| TITANO Schutzbeschlag inkl. Griffstück LUCIA, rechts / links verwendbar | ES1 | Edelstahl matt | 442261 |
| TITANO Schutzbeschlag inkl. Griffstück LORITA, rechts / links verwendbar | ES1 | Edelstahl matt | 453227 |
| TITANO Schutzbeschlag inkl. Griffstück LOREDANA, rechts / links verwendbar | ES1 | Edelstahl poliert/matt | 453228 |
| TITANO Schutzbeschlag inkl. Griffstück ALESSIA, rechts / links verwendbar | ES1 | Edelstahl matt | 453231 |
| TITANO Schutzbeschlag inkl. Griffstück SAVIA, links verwendbar | ES1 | Edelstahl matt | 453229 |
| TITANO Schutzbeschlag inkl. Griffstück SAVIA, rechts verwendbar | ES1 | Edelstahl matt | 453230 |
| NEPTUN Schild/Rosette inkl. Griffstück LUCIA | ES1 | Edelstahl matt | 442506 |
| CAESAR Schild/Schild inkl. Griffstück LUCIA | ES1 | Edelstahl matt | 442507 |
| CAESAR Schild/Schild inkl. Griffstück ALESSIA, rechts / links verwendbar | ES1 | Edelstahl matt | 453232 |
| CAESAR Schild/Schild inkl. Griffstück LUCIA, rechts / links verwendbar | ES1 | Edelstahl matt | 453233 |
| R3ZA Rosette inkl. Griffstück LUCIA, rechts / links verwendbar | ES1 | Edelstahl matt | 442262 |

LANGSCHILDER

Die Tür und die Architektur sollten unserer Ansicht nach einem Stil entsprechen. Harmonie gewinnen Sie in Details: Wiederholt sich in beiden Gegenständen die Farbe, die Oberflächenstruktur oder ein Muster?



FABIO
Schildgarnitur
samtgrau



FABIO
Schildgarnitur
Chrom



LUCIO
Schildgarnitur
Edelstahl matt

| Langschildgarnituren | Artikelbezeichnung | Oberfläche | Art.-Nr. | Art.-Nr. | Art.-Nr. |
|----------------------|--------------------|----------------|----------|----------|----------|
| | | | BB | WC | PZ |
| | FABIO Langschild | samtgrau | 442444 | 442450 | |
| | FABIO Langschild | Chrom | 442443 | 442449 | |
| | LUCIO Langschild | Edelstahl matt | 442933 | 442934 | 453224 |



NEU

GENUA KLIPP, Rosettengarnitur
Edelstahl matt



NEU

PRATO KLIPP, Rosettengarnitur
Edelstahl poliert/matt



NEU

FLORENZ KLIPP, Rosettengarnitur
Edelstahl matt



NEU

CESENA KLIPP, Rosettengarnitur
Edelstahl poliert/matt



NEU

PADUA KLIPP, Rosettengarnitur
Edelstahl matt



NEU

TREVISO KLIPP, Rosettengarnitur
Edelstahl matt



NEU

CATANIA KLIPP, Rosettengarnitur
Edelstahl poliert/matt



NEU

PAVIA KLIPP, Rosettengarnitur
Edelstahl matt



NEU

ACERRA KLIPP, Rosettengarnitur
Edelstahl matt



NEU

FOLIGNO KLIPP, Rosettengarnitur
Edelstahl matt

Wunderwerk - est. 1964 - Drückergarnituren

| Artikelbezeichnung | Oberfläche | Art.-Nr. | |
|--------------------------------|------------------------|----------|--------|
| | | BB | WC |
| Rosettengarnitur GENUA KLIPP | Edelstahl matt | 772048 | 772049 |
| Rosettengarnitur FLORENZ KLIPP | Edelstahl matt | 772050 | 772051 |
| Rosettengarnitur PADUA KLIPP | Edelstahl matt | 772052 | 772053 |
| Rosettengarnitur CATANIA KLIPP | Edelstahl poliert/matt | 772054 | 772055 |
| Rosettengarnitur PRATO KLIPP | Edelstahl poliert/matt | 772056 | 772057 |
| Rosettengarnitur CESENA KLIPP | Edelstahl poliert/matt | 772058 | 772059 |
| Rosettengarnitur TREVISO KLIPP | Edelstahl matt | 772060 | 772061 |
| Rosettengarnitur PAVIA KLIPP | Edelstahl matt | 772062 | 772063 |
| Rosettengarnitur ACERRA KLIPP | Edelstahl matt | 772064 | 772065 |
| Rosettengarnitur FOLIGNO KLIPP | Edelstahl matt | 772066 | 772067 |

Drückergarnituren

Edles aus Stahl

Edles aus Stahl

KARCHER
DESIGN



Rhodos (flächenbündige Planrosette)
Edelstahl matt

NEU



Madeira (flächenbündige Planrosette)
Edelstahl matt

Eine Fläche bezeichnet man als plan, wenn sich alle auf ihr befindlichen Punkte in einer Ebene befinden. In diese Ebene fügt sich die flächenbündige Rosette von KARCHER-DESIGN plan ein. Die meisten KARCHER DESIGN Türgriffmodelle sind auf flächenbündiger Rosette erhältlich und lassen sich besonders einfach montieren.

plan-design
by KARCHER



Milano Edelstahl matt

NEU

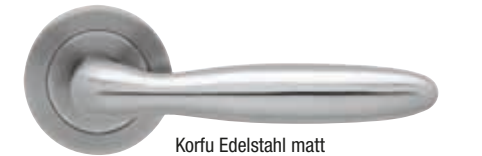

Korfu Edelstahl matt



Korsika Edelstahl matt



Verona Steel Edelstahl matt



Malta Edelstahl matt



Lignano Steel Edelstahl matt



Sylt Edelstahl matt



Madeira Edelstahl matt



Kreta Edelstahl matt



Island Edelstahl matt



Rhodos Edelstahl matt



Porto Edelstahl pol./matt



Zypern Edelstahl matt



Oregon Edelstahl matt



Rio Steel Edelstahl pol./matt



Lignano Steel Edelstahl pol./matt



Verona Steel Edelstahl pol./matt



Oregon Edelstahl pol./matt

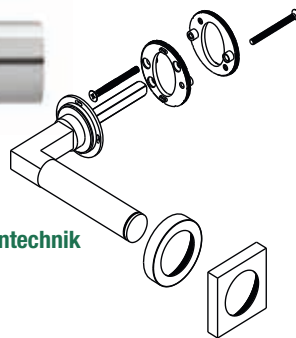

**Patenterte 3-teilige Rosettentech-
nik von Karcher Design**

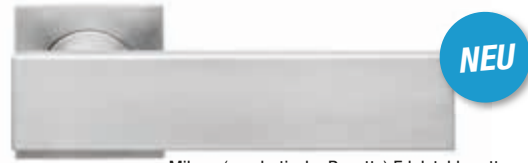

Milano (quadratische Rosette) Edelstahl matt



Rhodos (quadratische Rosette) Edelstahl matt



Madeira (quadratische Rosette) Edelstahl matt

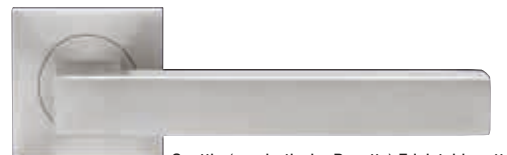

Seattle (quadratische Rosette) Edelstahl matt



Oregon (quadratische Rosette) Edelstahl pol./matt

Karcher-Garnituren

| Artikelbezeichnung | Oberfläche | Kurzbez. BB | Art.-Nr. | Kurzbez. BAD | Art.-Nr. |
|---|---------------------|-------------|----------|--------------|----------|
| Drückergarnitur Rhodos (2-tlg. flächenbündige Planrosette) | Edelstahl matt | EPL 28 BB | 442878 | EPL 28 BAD | 442877 |
| Drückergarnitur Madeira (2-tlg. flächenbündige Planrosette) | Edelstahl matt | EPL 45 BB | 442895 | EPL 45 BAD | 442894 |
| Drückergarnitur Milano | Edelstahl matt | ER 52 BB | 442917 | ER 52 BAD | 442916 |
| Drückergarnitur Korfu | Edelstahl matt | ER 24 BB | 432828 | ER 24 BAD | 432829 |
| Drückergarnitur Malta | Edelstahl matt | ER 25 BB | 431531 | ER 25 BAD | 431533 |
| Drückergarnitur Sytt | Edelstahl matt | ER 26 BB | 431534 | ER 26 BAD | 431536 |
| Drückergarnitur Kreta | Edelstahl matt | ER 27 BB | 431537 | ER 27 BAD | 431539 |
| Drückergarnitur Rhodos | Edelstahl matt | ER 28 BB | 431540 | ER 28 BAD | 431542 |
| Drückergarnitur Rhodos PZ (o. Abb.) | Edelstahl matt | ER 28 PZ | 431541 | | |
| Drückergarnitur Zypern | Edelstahl matt | ER 29 BB | 431543 | ER 29 BAD | 431545 |
| Drückergarnitur Verona Steel | Edelstahl matt | ER 37 BB | 438961 | ER 37 BAD | 438962 |
| Drückergarnitur Lignano Steel | Edelstahl matt | ER 35 BB | 439635 | ER 35 BAD | 439636 |
| Drückergarnitur Madeira | Edelstahl matt | ER 45 BB | 486207 | ER 45 BAD | 486206 |
| Drückergarnitur Island | Edelstahl matt | ER 14 BB | 442892 | ER 14 BAD | 442891 |
| Drückergarnitur Porto | Edelstahl pol./matt | ER 43 BB | 439694 | ER 43 BAD | 439695 |
| Drückergarnitur Oregon | Edelstahl matt | ER 48 BB | 443381 | ER 48 BAD | 443386 |
| Drückergarnitur Korsika | Edelstahl matt | ER 30 BB | 431546 | ER 30 BAD | 431548 |
| Drückergarnitur Rio Steel | Edelstahl pol./matt | ER 34 BB | 432396 | ER 34 BAD | 432395 |
| Drückergarnitur Lignano Steel | Edelstahl pol./matt | ER 35 BB | 432393 | ER 35 BAD | 432394 |
| Drückergarnitur Verona Steel | Edelstahl pol./matt | ER 37 BB | 486204 | ER 37 BAD | 486201 |
| Drückergarnitur Oregon | Edelstahl pol./matt | ER 48 BB | 443382 | ER 48 BAD | 443387 |
| Drückergarnitur Milano (quadratische Rosette) | Edelstahl matt | ER 52Q BB | 442919 | ER 52Q BAD | 442918 |
| Drückergarnitur Rhodos (quadratische Rosette) | Edelstahl matt | ER 28Q BB | 430032 | ER 28Q BAD | 430034 |
| Drückergarnitur Madeira (quadratische Rosette) | Edelstahl matt | ER 45Q BB | 443378 | ER 45Q BAD | 443383 |
| Drückergarnitur Seattle (quadratische Rosette) | Edelstahl matt | ER 46Q BB | 443379 | ER 46Q BAD | 443384 |
| Drückergarnitur Oregon (quadratische Rosette) | Edelstahl matt | ER 48Q BB | 442872 | ER 48Q BAD | 442873 |

ER = Edelstahl Rosette, BB = Buntbart, EPL = Edelstahl Planrosette

HPS/CPL

Weisslack

Massiv

Holz-Schiebetüren

Glas

Drückergarnituren

Stahltüren

Eingangstüren

Glas im Garten

Bodentritten

Türentchnik

Drückergarnituren

Design in edlem Material

Edles Material



Design in edlem Material

• Kombinationen aus Messing, Zink, und Edelstahl

• Mit patentierter dreiteiliger Rosette

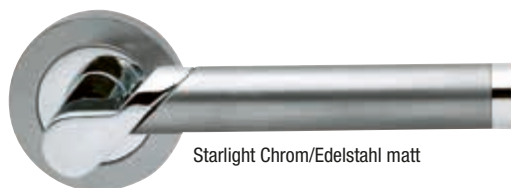
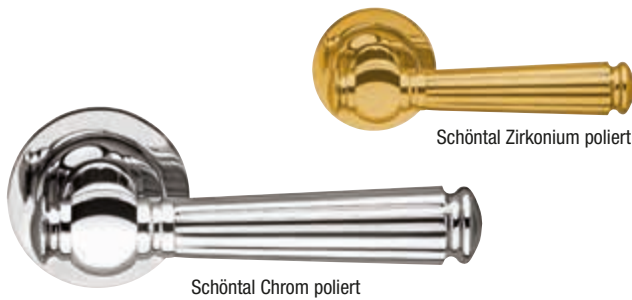
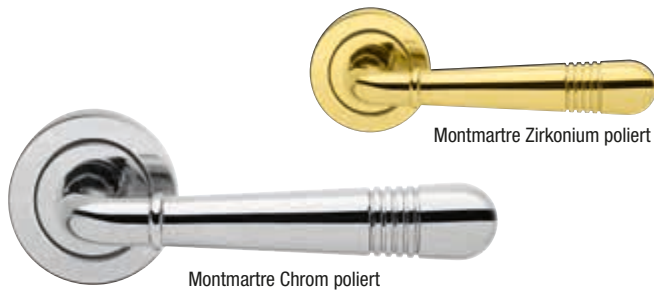

HPS/CPL

Weisslack

Massiv

Holz-Schiebetüren

Glas

Drückergarnituren

Stahltüren

Eingangstüren

Glas im Garten

Bodentritten

Türentechnik



E100 Edelstahl matt



E600 Edelstahl poliert/matt (ähnl. Lignano Steel)



E200 Edelstahl matt



E700 Edelstahl poliert/matt (ähnl. Rio Steel)



E300 Edelstahl matt



E800Q Edelstahl matt

Karcher-Garnituren

| Artikelbezeichnung | Oberfläche | Kurzbez. BB | Art.-Nr. | Kurzbez. BAD | Art.-Nr. |
|-------------------------------|----------------------|-------------|----------|--------------|----------|
| Drückergarnitur Montmartre | Chrom poliert | R 270 BB | 442915 | R 270 BAD | 442913 |
| Drückergarnitur Montmartre | Zirkonium poliert | R 270 BB 78 | 430038 | R 270 BAD 78 | 442914 |
| Drückergarnitur Schöntal | Chrom poliert | R 260 BB | 442888 | R 260 BAD | 442886 |
| Drückergarnitur Schöntal | Zirkonium poliert | R 260 BB | 442887 | R 260 BAD | 442885 |
| Drückergarnitur Starlight | Chrom/Edelstahl matt | R 38 BB | 432062 | R 38 BAD | 432074 |
| Langschildgarnitur Montmartre | Chrom poliert | L 270 BB | 442912 | L 270 BAD | 442911 |
| Drückergarnitur Phönix | Chrom/Edelstahl matt | R 40A BB | 447555 | R 40A BAD | 447556 |
| Drückergarnitur Orlando | Chrom/Chrommatt | R 42 BB | 439511 | R 42 BAD | 439512 |
| Drückergarnitur Chicago | Chrom/Chrommatt | R 220 BB | 441096 | R 220 BAD | 441097 |
| Drückergarnitur Denver | Chrom/Chrommatt | R 230 BB | 441098 | R 230 BAD | 441099 |
| Drückergarnitur Lignano Steel | Chrom/Nickelmatt | RL 35 BB | 486203 | RL 35 BAD | 486200 |

Drückergarnituren Edelstahl matt - Preiseinstieg

| Artikelbezeichnung | | Art.-Nr. Ausf. BB | Art.-Nr. Ausg. PZ | Art.-Nr. Ausf. WC | Art.-Nr. Ausf. WG links | Art.-Nr. Ausf. WG rechts |
|--|------------------------|----------------------|----------------------|----------------------|----------------------------|-----------------------------|
| Drücker E 100 L-Form | Edelstahl matt | 447554 | 438679 | 438680 | | |
| Drücker E 200 U-Form | Edelstahl matt | 447553 | 438676 | 438677 | | |
| Drücker E 300 G-Form | Edelstahl matt | 447552 | 438673 | 438674 | 447557 | 447558 |
| Drücker E 600 (ähnlich Lignano) | Edelstahl poliert/matt | 438815 | | 438816 | | |
| Drücker E 700 (ähnlich Rio) | Edelstahl poliert/matt | 438813 | | 438814 | | |
| Drücker E 800Q (quadratische Klipprosette) | Edelstahl matt | 442883 | | 442882 | | |

L = Langschildgarnitur, R = Rosettengarnitur, BB = Buntbart, PZ = Profilzylinder, WG = Wechseldrückergarnitur

Schutzgarnituren / Glastürschlösser

Edles aus Stahl



ESGR28 670 PZ 72 mm
Schutzgarnitur
rechts / links verwendbar



ESGR28 670K PZ 72 mm
Schutzgarnitur mit Kernziehschutz
rechts / links verwendbar



ER28 PZ 71
Drückergarnitur Rhodos



ER28 WG R 71
Wechselgarnitur Rhodos
Din rechts



ESG28 675 PZ 72 mm
Schutzgarnitur
rechts / links verwendbar



ESG28 675K PZ 72 mm
Schutzgarnitur mit Kernziehschutz
rechts / links verwendbar



Glastürschloss-Set EGS 350 OS 71
Inklusive Schloss, 3- teiligem Band und Türgriff ER28,
inkl. zwei Rahmenteile Holz V4400WF



Glastürschloss-Set EGS 360Q OS 71
Inklusive Schloss, 3- teiligem Band und Türgriff ER28,
inkl. zwei Rahmenteile Holz V4400WF



Glastürschloss-Set EGS 370 OS 71
Inklusive Schloss, 3- teiligem Band und Türgriff ER28,
inkl. zwei Rahmenteile Holz V4400WF



Glastürschloss-Set EGS 350 PZ 71
Inklusive Schloss, 3- teiligem Band und Türgriff ER28,
inkl. zwei Rahmenteile Holz V4400WF



Glastürschloss-Set EGS 360Q PZ 71
Inklusive Schloss, 3- teiligem Band und Türgriff ER28,
inkl. zwei Rahmenteile Holz V4400WF

Karcher Drückergarnituren

| Artikelbezeichnung | Farbe | Kurzbez. | Art.-Nr. | Art.-Nr. |
|---|----------------|---------------------|--------------------------------|--------------------------------|
| | | | Kurzbez. PZ mit Kernziehschutz | |
| Schutzgarnitur Langschild / Rosette | Edelstahl matt | ESGR28 670 PZ 72 mm | 442874 | ESGR28 670K PZ 72 mm 442922 |
| Drückergarnitur Rhodos | Edelstahl matt | ER28 PZ 71 | 431541 | |
| Wechselgarnitur Rhodos Din links (o. Abb.) | Edelstahl matt | ER28 WG L 71 | 439162 | |
| Wechselgarnitur Rhodos Din rechts | Edelstahl matt | ER28 WG R 71 | 439163 | |
| Schutzgarnitur Langschild / Langschild mit Griff ED28 | Edelstahl matt | ESG28 675 PZ 72 mm | 442990 | ESG28 675K PZ 72 mm 442991 |
| Schutzgarnitur Langschild / Langschild mit Griff ED28 (o. Abb.) | Edelstahl matt | ESG28 675 PZ 92 mm | 442992 | ESG28 675K PZ 92 mm 442993 |

Karcher Glastürschloss-Sets

| Artikelbezeichnung | Farbe | Kurzbez. OS | Art.-Nr. | Art.-Nr. |
|--|----------------|-------------|-------------|-----------------------|
| | | | Kurzbez. PZ | |
| Glastürschloss-Set EGS 350 mit Griff ED28 | Edelstahl matt | EGS 350 OS | 447559 | EGS 350 PZ 447079 |
| Glastürschloss-Set EGS 360Q mit Griff ED28 | Edelstahl matt | EGS 360Q OS | 447560 | EGS 360Q PZ 447080 |
| Glastürschloss-Set EGS 370 mit Griff ED28 | Edelstahl matt | EGS 370 OS | 430036 | |

L = Langschildgarnitur, R = Rosettengarnitur, BB = Buntbart, PZ = Profilzylinder, WG = Wechseldrückergarnitur

Zubehör und Beschläge *Rund um die Tür*



Einsteckschloss BB
(Klasse 1)



Einsteckschloss PZ
(Klasse 3)



Einsteckschloss WC
(Klasse 1)



Schließblech mit
Halteplatte Nr. 35



Schließblech nur Falle
gestanzt (für Ganzglastüren)



Bandtasche mit
Halteplatte ST108



V 0026 WF



V 4400 WF



V 8000 WF

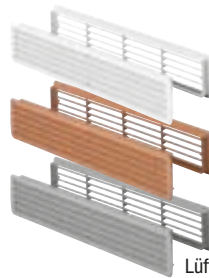

Lüftungsgitter



Bodendichtung
mit Platte



Umrüstbohrlehre
für V0026WF



Türspion



DoorCam



Slow in Motion
Softstopper für Ganzglastüren



Obentürschließer
Scherenarm Dorma TS89
mit Halteplatte



Obentürschließer
Dorma TS93B
mit Halteplatte



Mini Türschliesser
Clip Close

Rahmenteile, Flügelteile, Bandtaschen (teilw. o. Abb.)

| Artikelbezeichnung | Art.-Nr. |
|---|----------|
| Bandtasche mit Halteplatte ST 108, Paar | 442810 |
| Umrüstbohrlehre für V0026 WF, Stück | 442811 |
| Rahmenteile V 4400 WF vernickelt, Stück | 436900 |
| Rahmenteile V 8000 WF vernickelt, Stück | 439426 |
| Rahmenteile V 4400 WF Edelstahl, Stück | 442812 |
| Rahmenteile V 8000 WF Edelstahl, Stück | 442813 |
| Flügelteil V0026 vernickelt, Stück | 442814 |

Bodendichtung

| Artikelbezeichnung | Art.-Nr. |
|--|----------|
| absenk. Bodendichtung (Planet) inkl. Auslöseplatte für TB 860 mm | 442816 |
| für TB 985 mm | 442817 |

Lüftungsgitter

| Artikelbezeichnung | Art.-Nr. |
|----------------------------------|----------|
| Lüftungsgitter Kunststoff weiss | 442818 |
| Lüftungsgitter Kunststoff beige | 442819 |
| Lüftungsgitter Kunststoff silber | 442820 |

Spione

| Artikelbezeichnung | Art.-Nr. |
|--|----------|
| Spion für Türstärke 40 mm chrom | 442821 |
| DoorCam digitaler Türspion - Bohrmass 14mm | 442829 |

Obentürschließer/Softcloser

| Artikelbezeichnung | Art.-Nr. |
|---|----------|
| Slow in Motion, Softstopper für Ganzglastüren, rechts | 442951 |
| Slow in Motion, Softstopper für Ganzglastüren, links | 442952 |
| Scherenarm Dorma TS 89 mit Halteplatte | 442822 |
| Gleitschiene Dorma TS 93B mit Halteplatte | 442823 |
| Westag Mini Türschliesser Clip Close, Stück | 439889 |

Vorlegeband für Verglasung (ohne Abb.)

| Artikelbezeichnung | Art.-Nr. |
|--------------------------------|----------|
| Vorlegeband weiss 9 x 3 mm | 442825 |
| Vorlegeband anthrazit 9 x 3 mm | 442826 |

Schlösser

| Artikelbezeichnung | Oberfläche | Din links | Din rechts |
|----------------------------|-------------------|-----------|------------|
| BAD-Schloss Klasse 1 | silbermetallic | 442794 | 442795 |
| BB-Schloss Klasse 1 | silbermetallic | 442796 | 442797 |
| PZ-Schloss Klasse 3, 55 mm | Dorn silberfarbig | 442798 | 442799 |

Schließbleche und Umrüstsätze (teilweise ohne Abb.)

| Artikelbezeichnung | Oberfläche | Din links | Din rechts |
|---|------------|-----------|------------|
| Prüm Schließblech nur für Falle gestanzt (GGT) | silber | 442802 | 442803 |
| Westag Schließblech nur für Falle gestanzt (GGT) | silber | 442804 | 442805 |
| Westag GGT-Umrüstsatz mit Schließblech und verstärkter Bandtasche | | 442806 | 442807 |
| Prüm Schließblech mit Halteplatte Nr. 35 | | 442808 | 442809 |

BB = Buntbart, PZ = Profilylinder, GGT = Ganzglastür

HPS/CPL

Weisslack

Massiv

Holz-Schiebetüren

Glas

Drückergarnituren

Stahltüren

Eingangstüren

Glas im Garten

Bodentritten

Türentechnik

Stahltüren

Feuerschutz – Mehrzweck – Stahl-Innentür ZK – Garagentüren

Stahltüren



Die klassische Mehrzwecktür

Hörmann Stahltüren sind sehr strapazierfähig und äußerst stabil. Das doppelwandige Türblatt ist zusätzlich stahlverstärkt. Hörmann verwendet ausschließlich verzinkten Stahl, der mit einer hochwertigen Pulverbeschichtung grundiert wird. Das ist die Voraussetzung für einen hohen Korrosionsschutz. MZ-Türen eignen sich deshalb für außen und innen, z. B. im Keller, für Garagen und Nebengebäude.

Abb. Hörmann

HPS/CPL
Weisslack
Massiv
Holz-Schiebetüren
Glas
Drückergarnituren
Stahltüren
Eingangstüren
Glas im Garten
Bodentritten
Türentechnik



Stahl-Feuerschutztür H8-5
Deutschlands meistverkaufte Heizungskellertür.



MZ-Element mit Drahtglas
Die klassische Stahltür für z. B. Keller, Garage und Nebengebäude.



Feuerschutzklappe T 30



Stahl-Feuerschutztür H3-D RS Dünnfalz
mit Drückergarnitur



Baustellenschutztür Typ OVL



Stahl-Sicherheitstür KSi 40
Die einbruchhemmende Sicherheitstür für alle Kellerausgänge und Nebengebäude.



Stahl-Innentür ZK pulverbeschichtet weiss oder verzinkt
Die preiswerte Lösung für den Einsatz im Keller, Dachausbau und Büro/Verwaltung.



Garagen-Nebentür für Schwingtore
(ansichtsgleich zum Berry-Tor)

Stahltüren

| Artikelbezeichnung | Höhe | Breite 750 mm | | Breite 875 mm | | Breite 1000 mm | |
|--|---------|---------------|---------|---------------|---------|----------------|---------|
| | | Din li. | Din re. | Din li. | Din re. | Din li. | Din re. |
| FH H8-5/MZ Element, grundiert weiß + Drückergarnitur | 1875 mm | 422030 | | 422207 | | 422034 | |
| FH H8-5/MZ Element, grundiert weiß + Drückergarnitur | 2000 mm | 422206 | | 422208 | | 422209 | |
| FH H8-5/MZ Element, grundiert weiß + Drückergarnitur | 2125 mm | | | 422055 | | 422071 | |
| MZ-Regenleiste | | | | 422077 | | 422078 | |
| MZ-Element mit LA Drahtglas, grundiert weiß + Drückergarnitur | 2000 mm | | | 422541 | | 422542 | |
| Feuerschutzklappe T30, grundiert weiß + Drückergarnitur | 875 mm | 422501 | | 422056 | | | |
| Feuerschutzklappe T30, grundiert weiß + Drückergarnitur | 1250 mm | | | 422076 | | | |
| Hörmann T30 RS H3D-1 Dünnfalz, inkl. Drückergarnitur, Rauchdicht mit absenkbarer Bodendichtung und Obertürschließer HDC 35 | 2000 mm | | | 422059 | 422060 | 422061 | 422062 |
| Hörmann T30 RS H3D-1 Dünnfalz, inkl. Drückergarnitur, Rauchdicht mit absenkbarer Bodendichtung und Obertürschließer HDC 35 | 2125 mm | | | | | 422063 | 422064 |
| Keller-Sicherheitstür Ksi 40-1 + Alu-Sicherheits-Wechselgarnitur | 2000 mm | | | 422072 | 422073 | 422074 | 422075 |
| ZK-Element pulverbesch. + Drückergar. grundlackiert weiss | 2000 mm | 422094 | 422093 | 422587 | 422586 | 422590 | 422588 |
| ZK-Element verzinkt + Drückergarnitur | 1875 mm | | | 422066 | 422067 | | |
| ZK-Element verzinkt + Drückergarnitur | 2000 mm | 422552 | 422562 | 422554 | 422564 | 422556 | 422566 |
| Garagentür Stahlsikke Motiv 902, Grundbeschichtung weiß | 2000 mm | | | 421500 | | 421502 | |
| Garagentür Stahlsikke Motiv 902, Grundbeschichtung weiß | 2125 mm | | | | | 421503 | |

Baustellenschutztür

| Artikelbezeichnung | Höhe | Breite 870-1160 mm | |
|---|--------------|--------------------|--|
| | | Din re. | |
| Baustellenschutztür Typ OVL + Drückergarnitur und Profilhalbzylinder mit 3 Schlüsseln | 1990-2210 mm | 422058 | |

Nebeneingangstüren *Nebentüren*

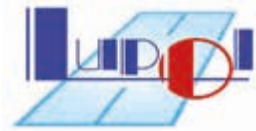

Kunststoffnebentür P510



Holznebentür H 210

Wichtig:
Sondermaße und weitere
Modelle auf Anfrage!

Kunststoffnebentür Serie GENTU – Modell P 510

Hochwertiges Kunststoffprofil in 70 mm Bautiefe, Blendrahmen mit 6-Kammer und Türflügel mit 4-Kammer-Technologie und schweren, umlaufenden Stahl-Armierungen, sorgen für eine überzeugende Stabilität und ausgezeichneten Wärmeschutz. In der Kombination mit der hochwertigen Türfüllung in Sandwichbauweise und der Wärmeschutzverglasung mit Ornamentverglasung 523, erreicht diese Tür einen U_b -Wert von $1,45 \text{ W/m}^2\text{K}$.

Damit ist dieses Element hervorragend geeignet für Wohn- und Nebengebäude und Einsatzbereiche mit erhöhten energetischen Ansprüchen. Weitere Ausstattungsmerkmale sind die thermisch getrennte Aluminium-Boden-Schwelle, die 5-fach V-Zapfen Verriegelung und die verstellbaren Türbänder. Dies alles sorgt für einen gehobenen Bedienkomfort, Sicherheit und spart Ihnen hohe Energiekosten.

Holznebentür Serie GENTU – Modell H 210

Aufwendige Mehrschichtverleimung in 66 mm sichert Ihnen dauerhafte Formstabilität. Hochwertige ausgesuchte Nadelhölzer verleihen Ihrer Tür eine ansprechende Optik. Die wärmegeämmte doppelschalige Profilholzfüllung sorgt für doppelte Sicherheit gegen ungewollten Zutritt und schafft die Gewissheit einer stabilen Wertsicherung. Wärmeschutzverglasung mit Ornamentglas Chinchilla weiß setzt optische Akzente und senkt die Energiekosten. Eine 5-fach V-Zapfen-Verriegelung erhöht Ihre Sicherheit gegen unerwünschten Zutritt und sorgt für eine optimale Verzahnung des Türflügels mit dem Blendrahmen. Drei schwere dreiteilige Bänder sorgen für ein optimales Schließen der Tür. Eine Metall-Winkelschiene sorgt für einen sauberen Bodenanschluss.



Drückergarnitur
für Serie GENTU
Modell G31 W
weiss



Drückergarnitur
für Serie GENTU
Modell G31 S F1
silber

Lupol Nebeneingangstüren aus Kunststoff

| Artikelbezeichnung | Höhe | Breite 980 mm | |
|--|---------|---------------|---------|
| | | Din li. | Din re. |
| Nebeneingangstür Kunststoff weiss Modell P 510 Serie GENTU | 1980 mm | 424059 | 424058 |
| Drückergarnitur für Serie GENTU Modell G31 W weiss 10/92 mm, 2 x Drücker | | 425142 | 425142 |

Lupol Nebeneingangstüren aus Holz

| Artikelbezeichnung | Höhe | Breite 980 mm | |
|--|---------|---------------|---------|
| | | Din li. | Din re. |
| Nebeneingangstür Holz Modell H 210 Serie GENTU | 1980 mm | 425144 | 425143 |
| Drückergarnitur für Serie GENTU Modell G31 S F1 silber 10/92 mm, 2 x Drücker | | 425141 | 425141 |



Motiv „Belfort“



Motiv „Belfort“



Motiv „Dublin“

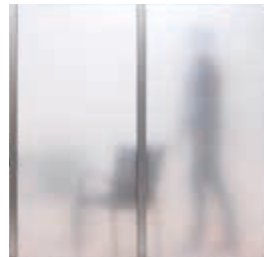

Motiv „Ravensburg“

Ganzglas Zaunelemente sind einsetzbar als:

- Terrassen-, Garten-, Teich-, oder Schwimmbadabgrenzung
- Mülltonnenverkleidung
- Gestaltungen von Straßencafés und Biergärten
- Räumliche Abschlüsse bei Spielplätzen, Carports, etc.



Wichtig:
Weitere Motive, Maße
und Befestigungsvarianten
auf Anfrage.

Weitere Ausführungen:



Motiv „Kronberg“



Motiv „Faserpapier“



Motiv „Alicante“



Motiv „Kopenhagen“



Motiv „Efeu Ranke“



Motiv „Steinmauer“

Sprinz Glas im Garten ESG 8 mm - vorgerichtet für Klemmprofil und Klemmbacken

| Artikelbezeichnung | Maße | Art.-Nr. |
|---|---------------|----------|
| Motiv „Belfort“, 1-farbiger SD mattweiss | 900 x 1800 mm | 447129 |
| Motiv „Dublin“, 1-farbiger SD mattweiss | 900 x 1800 mm | 447113 |
| Motiv „Ravensburg“, 1-farbiger SD mattweiss | 900 x 1800 mm | 447115 |
| Klarglas (ohne Abbildung) | 900 x 1800 mm | 447116 |

Sprinz Beschläge für Glas im Garten

| Artikelbezeichnung | Maße | Art.-Nr. |
|---|-------------------|----------|
| Pfostenanker zum Aufschrauben verzinkt | 300 mm | 447117 |
| Pfostenanker zum Einbetonieren verzinkt | 700 mm | 447118 |
| Fixanker-Spezialdübel für Pfostenanker (Bedarf 2 Stk. pro Pfostenanker) | 106 mm | 442943 |
| Setzwerkzeug für Fixanker | 106 mm | 442944 |
| Pfosten Premium EV1, inkl. Pfostenendkappe Edelstahl | 60 x 60 x 1820 mm | 447308 |
| Klemmbacken, runde Form, Mattchrom | | 447135 |
| Klemmbacken, eckige Form, Mattchrom | | 447137 |
| Klemmprofil durchgängig EV1, als Anfangs-, Mittel- und Endprofil | 1800 mm | 447309 |
| U-Profil für Wandanschluss 30 x 23 x 30 x 2,6 mm | 1800 mm | 442942 |



DOLLE Isoplus

- Weißer Lukendeckel in Sandwichbauweise mit innen liegender Wärmedämmung, 56 mm stark, am Lukenkasten mit verdeckten Scharnieren befestigt
- vom Hersteller berechneter U-Wert 0,90 W/m²C° des Bauteiles
- Lukenkasten: Fichte massiv, 14 cm hoch, 18 mm stark
- Leiter dreiteilig, Fichte massiv, komplett montiert, Stufenoberseite geriffelt
- Kunststoffschnäpper, Handlauf Stahl und Kunststoff-Füße liegen bei
- Lichte Raumhöhe bis 285 cm
- Rohbaumaße: 120/130/140 x 60/70 cm
- Für Vertäfelung bis 6 kg Vertäfelungsgewicht geeignet, Materialstärke 12 mm
- Geprüfte Belastbarkeit 150 kg

DOLLE Extra

- Nach DIN EN 14975 gefertigt
- luftdicht (mit Prüfzertifikat) nach DIN EN 12207, Klasse 4
- Weißer Lukendeckel, 56 mm stark, in Sandwichbauweise mit innenliegender Wärmedämmung, mit verdeckten Scharnieren am Lukenkasten befestigt
- bauteilgeprüfter U-Wert 0,90 W/m²C, geprüft nach DIN EN 12567: 12001-02 durch das IFT Rosenheim mittels Heizkastenverfahren
- Lukenkasten Tischlerplatte 19 cm hoch, 18 mm stark
- Leiter dreiteilig, aus Buche, 40 cm breit, komplett montiert, Stufenoberseite geriffelt, Stufen Buche
- Bekleidungsleisten Kunststoff, weiß
- lichte Raumhöhe bis 285 cm (bei 112 cm Lukenkasten lichte Raumhöhe bis max. 260 cm), Sonderanfertigung gegen Aufpreis bis 332 cm (ab 286 cm ist eine Deckenöffnung von 140 x 60/70 cm erforderlich)
- Rohbaumaße 112/120/130/140 x 60/70 cm Sondermaße: lichte Raumhöhe bis 332 cm (ab 140 cm)
- Für Vertäfelung bis 6 kg Vertäfelungsgewicht geeignet, Materialstärke 12 mm
- Lieferumfang: Kunststoff-Füße, Bedienstab, Geprüfte Belastbarkeit 150 kg.

DOLLE click-fix 76

- Sehr guter Wärmedämmwert: Bester U-Wert am Markt für Bodentreppen
- Fix montiert: click-fix verkürzt die Einbauezeit
- Geringes Gewicht: Montage durch nur eine Person möglich.
- Nach DIN EN 14975 gefertigt, luftdicht (mit Prüfzertifikat) nach DIN EN 12207, Klasse 4
- Weißer Lukendeckel, 76 mm mit Wärmedämmung, für Vertäfelung geeignet
- Doppeldichtung, vermeidet Tauwasser
- bauteilgeprüfter U-Wert 0,49W/m²C, geprüft durch das IFT Rosenheim
- Weißer Lukenkasten aus Tischlerplatte, 19 cm hoch
- Leiter dreiteilig aus Holz, 40 cm breit, komplett montiert, 65 mm Auftrittstiefe, geriffelte Oberseite, Stufen Buche
- Im Lieferumfang enthalten: Bekleidungsleisten aus Kunststoff weiß, Kunststofffüße, Bedienstab und Twin-Aktiv-Folie
- Lichte Raumhöhe: bis 274 cm
- Rohbaumaße: 110, 120, 130, 140 x 60/70 cm
- Bei Rohbaumaß 110 x 60/70 ist das Leiterenteil 4-teilig
- Geprüfte Belastbarkeit 150 kg

Dolle Bodentreppe Isoplus

| Artikelbezeichnung | Maße | | | | Art.-Nr. |
|--|------------|-------------|-----------|----------|----------|
| | Lukenlänge | Lukenbreite | Lukenhöhe | Raumhöhe | |
| Dolle Bodentreppe Isoplus, 3-teilig, 56 mm Deckel weiss, U-Wert 0,90 mit Bekleidungsleisten, Handlauf Stahl und Kunststoff-Füßen, Luftdicht Klasse 4 | 120 cm | 60 cm | 14 cm | 285 cm | 411352 |
| | 120 cm | 70 cm | 14 cm | 285 cm | 411353 |
| | 130 cm | 70 cm | 14 cm | 285 cm | 411355 |
| | 140 cm | 70 cm | 14 cm | 285 cm | 411356 |

Dolle Bodentreppe Extra

| Artikelbezeichnung | Maße | | | | Art.-Nr. |
|---|------------|-------------|-----------|----------|----------|
| | Lukenlänge | Lukenbreite | Lukenhöhe | Raumhöhe | |
| Dolle Bodentreppe Extra, 3-teilig, Sandwich-Deckel weiss, U-Wert 0,90 mit Bekleidungsleisten und Kunststoff-Füßen, Luftdicht Klasse 4 | 120 cm | 60 cm | 19 cm | 285 cm | 411014 |
| | 120 cm | 70 cm | 19 cm | 285 cm | 411019 |
| | 130 cm | 70 cm | 19 cm | 285 cm | 411022 |
| | 140 cm | 70 cm | 19 cm | 285 cm | 411024 |

Dolle Bodentreppe click-fix 76

| Artikelbezeichnung | Maße | | | | Art.-Nr. |
|---|------------|-------------|-----------|----------|----------|
| | Lukenlänge | Lukenbreite | Lukenhöhe | Raumhöhe | |
| Dolle Bodentreppe click-fix 76, 3-teilig, Sandwich-Deckel weiss, U-Wert 0,49 mit Bekleidungsleisten, Kuststoff-Füßen und Twin-Aktiv-Folie, Luftdicht Klasse 4 | 120 cm | 60 cm | 19 cm | 274 cm | 411347 |
| | 120 cm | 70 cm | 19 cm | 274 cm | 411348 |
| | 130 cm | 60 cm | 19 cm | 274 cm | 411349 |
| | 130 cm | 70 cm | 19 cm | 274 cm | 411350 |
| | 140 cm | 70 cm | 19 cm | 274 cm | 411351 |

Dolle Zubehör

| Artikelbezeichnung | Maße | | | | Art.-Nr. |
|---|------------|-------------|-----------|---------|----------|
| | Lukenlänge | Lukenbreite | Lukenhöhe | Tiefe | |
| Dolle Lukenschutzgeländer Holz, bis max. | 130 cm | 70 cm | | | 411307 |
| Dolle Lukenschutzgeländer Holz | 140 cm | 70 cm | | | 411308 |
| Dolle Handlauf Stahl, ab Luckenbreite | | 60 cm | | | 411309 |
| Dolle Kniestocktür, Massivholzrahmen mit innenliegender Wärmedämmung (U-Wert 0,65) und Falzdichtung, beidseitig weiss beschichtet, innenliegende Scharniere | | 70 cm | 80 cm | 11,5 cm | 411220 |
| Dolle Deckenabschluss-System zum luftdichten, wärmedämmten Anschluss | | | | | 411344 |
| Bedienstab mit Haken für Bodentreppe | | | | | 411346 |

Bodentreppe GutHolz

Die bewährte Bodentreppe. Das Original. Überzeugt seit Jahrzehnten. Ausgereift und konsequent verbessert. Erfahrung, die sich rechnet.

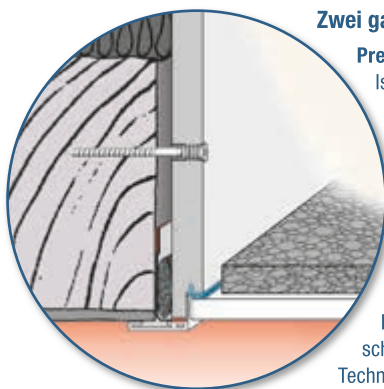

Zwei ganz wichtige Vorteile:

Preiswert und schnell

Ist die Deckenöffnung über 2 cm länger/breiter als eine Normgröße, dann ist Maßanfertigung ein Muss! So spart man teure Anpassungsarbeiten am Bau. Die Deckleisten sind genau auf Gehrung geschnitten. Einfach online in der MassBox die passende Treppe auswählen: www.bodentreppen.de

Dicht und geprüft

Die Deckenöffnung ist ein Loch in der Gebäudehülle. Sie muss dauerhaft dicht sein. Deshalb serienmäßig: Der geprüfte Deckenanschluss (Prüfz. Nr. 03/07-1255-II). So ist die Einbaufuge schnell dicht (Sicherheit bei Energiepass und Blower-Door).

Technische Details, auch zu Feuerschutz und Schutzgeländer, finden Sie in der Produktbeschreibung.

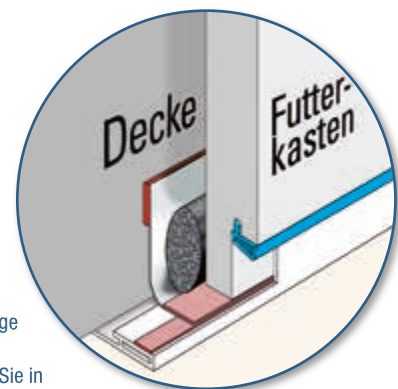

| Wellhöfer Bodentreppe GutHolz | Maße | | | | Art.-Nr. | |
|---|--------------------|------------|-------------|-----------|--------------|-----------------|
| | Artikelbezeichnung | Lukenlänge | Lukenbreite | Lukenhöhe | | lichte Raumhöhe |
| Wellhöfer Treppenteil GutHolz 3-teilig | | | | | 248 - 259 cm | 411640 |
| Wellhöfer Treppenteil GutHolz 3-teilig | | | | | 260 - 272 cm | 411641 |
| Wellhöfer Futterkasten für Bodentreppe GutHolz, | 120 cm | 60 cm | 25 cm | | | 411669 |
| U-Wert 1,1, mit WärmeSchutz 3D und Kunststoff-Bekleidungsleisten, | 120 cm | 70 cm | 25 cm | | | 411670 |
| Luftdicht Klasse 4 | 130 cm | 70 cm | 25 cm | | | 411672 |
| | 140 cm | 70 cm | 25 cm | | | 411674 |
| Wellhöfer Handlauf Holz | | | | | | 411707 |
| Wellhöfer Schutzgeländer, Holz, 3-seitig | 140 cm | 70 cm | | | | 411709 |

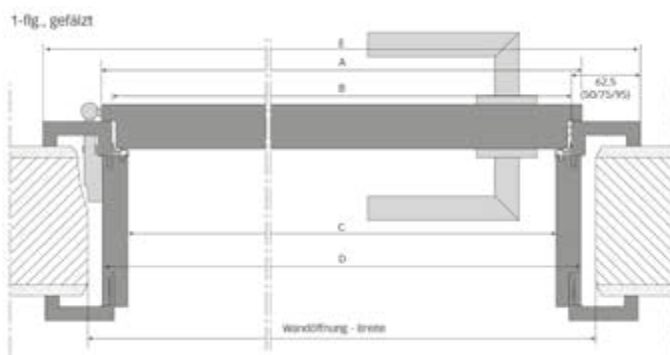

| Herholz | Wandöffnung DIN 18 100 (Nennmaß) | Türblatt (Außenmaß) | Zargen- falzmaß | Lichtes Durchgangsmaß | Außenkante Futter ²⁾ | Außenkante Bekleidung bei 50 mm ³⁾ | Außenkante Bekleidung bei 62,5 mm ³⁾ | Außenkante Bekleidung bei 75 mm ³⁾ | Außenkante Bekleidung bei 95 mm ³⁾ |
|-----------------|--|------------------------|--------------------|--------------------------|------------------------------------|---|---|---|---|
| Maße in mm | | A | B | C | D | E | E | E | E |
| Breite (1-flg.) | 635 | 610 | 591 | 563 | 609 | 691 | 716 | 741 | 781 |
| | 760 | 735 | 716 | 688 | 734 | 816 | 841 | 866 | 906 |
| | 885 | 860 | 841 | 813 | 859 | 941 | 966 | 991 | 1031 |
| | 1010 | 985 | 966 | 938 | 984 | 1066 | 1091 | 1116 | 1156 |
| Breite (2-flg.) | 1135 | 1110 | 1091 | 1063 | 1109 | 1191 | 1216 | 1241 | 1281 |
| | 1250 | 1210 | 1191 | 1163 | 1209 | 1291 | 1316 | 1341 | 1381 |
| | 1500 | 1460 | 1441 | 1413 | 1459 | 1541 | 1566 | 1591 | 1631 |
| | 1750 | 1710 | 1691 | 1663 | 1709 | 1791 | 1816 | 1841 | 1881 |
| Höhe | 2005 | 1985 | 1980 ¹⁾ | 1966 | 1989 | 2030 | 2043 | 2055 | 2075 |
| | 2130 | 2110 | 2105 ¹⁾ | 2091 | 2114 | 2155 | 2168 | 2180 | 2200 |

¹⁾ Wegen der rechnerischen Bodenluft der Herholz-Fertigelemente von 4 mm ist es möglich, die Zargen für eine dauerelastische Abdichtung höher einzubauen (wichtig bei Fliesen- und Steinzeugböden). Die Bodenluft sollte auch dann 7 mm nicht überschreiten.

²⁾ Die Bandtaschen tragen ca. 17 mm auf.

³⁾ Zierbekleidung -4 mm in der Breite und -2 mm in der Höhe

Verstellbereiche: gefälzte Serienzarge: -0 / +20 mm, S-Designzarge: -4 / +16 mm

| Prüm | Wandöffnung DIN 18 100 (Nennmaß) | Türblatt (Außenmaß) | Zargen- falzmaß | Lichtes Durchgangsmaß | Außenkante Bekleidung EC 50 mm | Außenkante Bekleidung EC 55 mm | Außenkante Bekleidung RF 60 mm | Außenkante Bekleidung PR 65 mm | Außenkante Bekleidung SLF 70 mm |
|-----------------|--|------------------------|--------------------|--------------------------|--------------------------------------|--------------------------------------|--------------------------------------|--------------------------------------|---------------------------------------|
| Maße in mm | | A | B | C | E | E | E | E | E |
| Breite (1-flg.) | 635 | 610 | 591 | 569 | 691 | 701 | 711 | 721 | 731 |
| | 760 | 735 | 716 | 694 | 816 | 826 | 836 | 846 | 856 |
| | 885 | 860 | 841 | 819 | 941 | 951 | 961 | 971 | 981 |
| | 1010 | 985 | 966 | 944 | 1066 | 1076 | 1086 | 1096 | 1106 |
| Breite (2-flg.) | 1135 | 1110 | 1091 | 1069 | 1191 | 1201 | 1211 | 1221 | 1231 |
| | 1260 | 1235 | 1216 | 1194 | 1316 | 1326 | 1336 | 1346 | 1356 |
| | 1510 | 1485 | 1466 | 1444 | 1566 | 1576 | 1586 | 1596 | 1606 |
| | 1760 | 1735 | 1716 | 1694 | 1816 | 1826 | 1836 | 1846 | 1856 |
| Höhe | 2010 | 1985 | 1966 | 1944 | 2066 | 2076 | 2086 | 2096 | 2106 |
| | 2005 | 1985 | 1981 | 1970 | 2031 | 2036 | 2041 | 2046 | 2051 |
| | 2130 | 2110 | 2106 | 2095 | 2156 | 2161 | 2166 | 2171 | 2176 |

Zierbekleidung mit Wandstärkenausgleich

Verstellbereiche: bei 50 mm Wandstärke +5 / -5 mm, bei 60/70 mm Wandstärke +5 / -5 mm, bei 80/100 mm Wandstärke +15 / -5 mm, ab 100 mm Wandstärke +10 / -10 mm

| Westag | Wandöffnung DIN 18 100 (Nennmaß) | Türblatt (Außenmaß) | Zargen- falzmaß | Lichtes Durchgangsmaß | Außenkante Bekleidung RK 55 mm | Außenkante Bekleidung R2 55 mm | Außenkante Bekleidung PR 65 mm | Außenkante Bekleidung BO 65 mm |
|-----------------|--|------------------------|--------------------|--------------------------|--------------------------------------|--------------------------------------|--------------------------------------|--------------------------------------|
| Maße in mm | | A | B | C | E | E | E | E |
| Breite (1-flg.) | 635 | 610 | 591 | 569 | 701 | 701 | 721 | 721 |
| | 760 | 735 | 716 | 694 | 826 | 826 | 846 | 846 |
| | 885 | 860 | 841 | 819 | 951 | 951 | 971 | 971 |
| | 1010 | 985 | 966 | 944 | 1076 | 1076 | 1096 | 1096 |
| Breite (2-flg.) | 1135 | 1110 | 1091 | 1069 | 1201 | 1201 | 1221 | 1221 |
| | 1260 | 1235 | 1216 | 1194 | 1326 | 1326 | 1346 | 1346 |
| | 1510 | 1485 | 1466 | 1434 | 1576 | 1576 | 1596 | 1596 |
| | 1760 | 1735 | 1716 | 1694 | 1826 | 1826 | 1846 | 1846 |
| Höhe | 2010 | 1985 | 1966 | 1934 | 2076 | 2076 | 2096 | 2096 |
| | 2005 | 1985 | 1983 | 1972 | 2035 | 2035 | 2045 | 2045 |
| | 2130 | 2110 | 2108 | 2097 | 2160 | 2160 | 2170 | 2170 |

Zierbekleidung mit Wandstärkenausgleich

Verstellbereiche: bis 100 mm Wandstärke +16 mm, ab 125 mm Wandstärke +16 / -4 mm

Technik - Funktionstüren *Funktionselemente*

Wir beraten Sie gerne über Funktionstüren. - Sprechen Sie uns an!

Einbruchhemmung

Die Aufgabe einbruchhemmender Bauteile ist es, durch entsprechende Sicherungsvorkehrungen das Eindringen derartig zu erschweren, dass der Täter möglichst viel Zeit braucht und somit das Risiko der Entdeckung zu hoch wird. Seit September 2011 gilt für einbruchhemmende Türelemente die DIN EN 1627. Die vormals geltenden Widerstandsklassen WK 1 - WK 6 werden in der europäischen Norm mit RC 1 - RC 6 (Resistance Class) neu betitelt. Die unterschiedlichen Widerstandsklassen werden überwiegend durch spezielle Türaufbauten sowie Beschlagsveränderungen erreicht. Die neuen Klassen sind etwas strenger geworden, die für die Prüfung vorgesehenen Werkzeugsätze wurden verändert. Die nebenstehende Korrelationstabelle beschreibt die Beziehungen zwischen den heutigen und früheren Klassifizierungen.

| Widerstands- klasse nach DIN EN 1627 | Widerstands- klasse nach DIN VEN V 1627 | Täterbeschreibung | Widerstands- zeit | |
|--|---|---|----------------------|--|
| RC 1 N | -- | Aufbruchversuche mit körperlicher Gewalt | keine manuelle | Grundsicherung |
| RC 2 | WK 2 | Der Gelegenheitstäter versucht zusätzlich, mit einfachen Werkzeugen das verschlossene und verriegelte Bauteil aufzubrechen. | 3 Minuten | Standardsicherung Wohnungsabschluss- türen mit normalem Risiko |
| RC 3 | WK 3 | Der Täter versucht es zusätzlich mit einem zweiten Schraubendreher und einem Kuhfuß. | 5 Minuten | Wohnobjekt mit erhöhter Sicherheit Gewerbeobjekte mit durchschnittlichem Risiko |
| RC 4 | WK 4 | Der erfahrene Täter setzt zusätzlich Sägewerkzeuge und Schlagwerkzeuge ein. | 10 Minuten | Öffentliche Objekte hohes Risiko |

Klimaklassen

Herrschen in einem Gebäude unterschiedliche klimatische Gegebenheiten (siehe Tabelle), empfehlen wir Klimaklasse II oder III. Durch konstruktive Maßnahmen verhindern wir dabei wirkungsvoll ein Verziehen der Tür auch unter extremen Bedingungen.

| | KKL I Prüfklima A | | KKL II Prüfklima B | | KKL III Prüfklima C | |
|---------------------------|----------------------|----------------|-----------------------|----------------|------------------------|----------------|
| | kalte Seite | warme Seite | kalte Seite | warme Seite | kalte Seite | warme Seite |
| Temperatur | 18°C 23°C | | 13°C 23°C | | 3°C 23°C | |
| Temperaturunterschied | 5°C | | 10°C | | 20°C | |
| relative Luftfeuchte | 50% 30% | | 65% 30% | | 80% 30% | |
| rel. Luftfeuchtedifferenz | bis zu 20% | | bis zu 35% | | bis zu 50% | |

Schallschutz

Lärm gehört zu den häufigsten und unangenehmsten Belastungen unseres täglichen Lebens. In vielen Bereichen muss deshalb durch zuverlässige Abschirmung dem Lärm entgegengewirkt werden. Die DIN 4109 ist in allen Bundesländern bauaufsichtlich eingeführt und somit müssen alle Mindestanforderungen erfüllt werden.

Durch Schalldämmmaßnahmen kann nicht erwartet werden, dass Geräusche von außen oder aus Nachbarräumen nicht mehr wahrgenommen werden, aber es wird eine deutliche Verringerung erreicht.

| Beanspruchung (Klimaklasse) | Beispiele für Einsatzempfehlungen nach RAL-RG-426 Teil 1 |
|--------------------------------|---|
| KKL I Prüfklima A | Wohnsinnentüren, Bad/WC |
| KKL II Prüfklima B | Kindergärten, Krankenhaus, Hotelzimmer, Schulraum, Herbergen, Bad/WC, Schulungsräume, Sprechzimmer, Verwaltung, Praxis, Großküchen, Labor |
| KKL III Prüfklima C | Wohnungseingangstüren, Schulungsräume, Türen zu unbeheizten Dachböden, Türen zu unbeheizten Kellerabgängen |

Mechanische Beanspruchung

Innentüren sind je nach Einsatz mehr oder weniger starken, sich zumeist wiederholenden Einwirkungen (harten Stößen, Verwindungen, Verformungen) ausgesetzt.

| Klassifizierung nach DIN EN 1192 | Beanspruchung | Einsatzempfehlung |
|--|---------------|---|
| Klasse 1 | Normale (N) | Wohnsinnentüren |
| Klasse 2 | Mittlere (M) | Wohnsinnentüren, Büro- und Verwaltungsgebäude |
| Klasse 3 | Starke (S) | Hotels, Schulbauten, Krankenanstalten |
| Klasse 4 | Extreme (E) | Sonderbauten |

Feuer- und Rauchschutzelemente

Bei Feuerabschlüssen handelt es sich um allgemein bauaufsichtlich zugelassene Bauteile, welche im Brandfall Leben und Sachwerte schützen sollen. Sie haben die Aufgaben, Brandabschlüsse zu bewahren und das Ausbreiten des Feuers zu verhindern. Flucht- und Rettungswege bleiben dadurch benutzbar. Die Zulassungsgegenstände sind nach DIN-4102 an amtlichen Materialprüfanstalten geprüft.

Rauchschutztüren sind immer selbstschließend und sollen im eingebauten und geschlossenen Zustand den Durchtritt von Rauch behindern. In der DIN 18 095 sind die Mindestanforderungen an Rauchschutztüren vorgeschrieben. Neben Dichtungsmitteln, wie z. B. Bodendichtungen und Falzdichtungen, sind Türschließmittel die Hauptbestandteile der Rauchschutztüren. Rauchschutztüren bieten laut DIN 18 095 keinen Schutz vor Feuer. Allgemeine bauaufsichtliche Zulassung (Nr. P-281 34844-ift).

| Schallschutzklasse (SSK) | Bewertes Schalldämmmaß ermittelt im Prüflabor (Rwp) | Mindestanforderung am Bau, die nach Normvorgabe DIN 4109 zu erfüllen ist (erf. Rw) | Einsatzgebiet |
|-----------------------------|--|--|---|
| SSK 1 | 32 dB | 27 dB | Geschosshäuser mit Wohnungen und Arbeitsräumen Türen, die von Hausfluren oder Treppenträumen in Flure und Dielen von Wohnungen und Wohnheimen oder von Arbeitsräumen führen |
| SSK 3 | 42 dB | 37 dB | Türen, die von Hausfluren oder Treppenträumen unmittelbar in Aufenthaltsräume führen |
| SSK 2 | 37 dB | 32 dB | Beherbergungsstätten Türen zwischen Fluren und Gästezimmern |
| SSK 2 | 37 dB | 32 dB | Krankenanstalten, Sanatorien Türen zwischen Fluren und Krankenzimmern, Operations- oder Behandlungsräumen, Fluren und Operations- bzw. Behandlungsräumen |
| SSK 3 | 42 dB | 37 dB | Türen zwischen Untersuchungs- und Sprechzimmern, Fluren und Untersuchungs- bzw. Sprechzimmern |
| SSK 2 | 37 dB | 32 dB | Schulen und vergleichbare Unterrichtsbauten Türen zwischen Unterrichtsräumen oder ähnlichen Räumen und Fluren |

HPS/CPL

Weisslack

Massiv

Holz-Schiebetüren

Glas

Drückergarnituren

Stahltüren

Eingangstüren

Glas im Garten

Bodentritten

Türentechnik

